



ประกาศจังหวัดยโสธร

เรื่อง ประกวดราคาจ้างซ่อมแซมปรับปรุง ward จิตเวช ด้วยวิธีประกวดราคาอิเล็กทรอนิกส์ (e-bidding)

จังหวัดยโสธร มีความประสงค์จะ ประกวดราคาจ้างซ่อมแซมปรับปรุง ward จิตเวช ด้วยวิธีประกวดราคาอิเล็กทรอนิกส์ (e-bidding) ราคาากลางของงานจ้างในการประกวดราคาครั้งนี้เป็นเงินทั้งสิ้น ๖๐๐,๐๐๐.๐๐ บาท (หกแสนบาทถ้วน)

ผู้ยื่นข้อเสนอจะต้องมีคุณสมบัติ ดังต่อไปนี้

๑. มีความสามารถตามกฎหมาย
๒. ไม่เป็นบุคคลล้มละลาย
๓. ไม่อยู่ระหว่างเลิกกิจการ
๔. ไม่เป็นบุคคลซึ่งอยู่ระหว่างถูกระงับการยื่นข้อเสนอหรือทำสัญญากับหน่วยงานของรัฐไว้ชั่วคราว เนื่องจากเป็นผู้ที่ไม่ผ่านเกณฑ์การประเมินผลการปฏิบัติงานของผู้ประกอบการตามระเบียบที่รัฐมนตรีว่าการกระทรวงการคลังกำหนดตามที่ประกาศเผยแพร่ในระบบเครือข่ายสารสนเทศของกรมบัญชีกลาง
๕. ไม่เป็นบุคคลซึ่งถูกระงับชื่อไว้ในบัญชีรายชื่อผู้ทำงานและได้แจ้งเวียนชื่อให้เป็นผู้ทำงานของหน่วยงานของรัฐในระบบเครือข่ายสารสนเทศของกรมบัญชีกลาง ซึ่งรวมถึงนิติบุคคลที่ผู้ทำงานเป็นหุ้นส่วนผู้จัดการ กรรมการผู้จัดการ ผู้บริหาร ผู้มีอำนาจในการดำเนินงานในกิจการของนิติบุคคลนั้นด้วย
๖. มีคุณสมบัติและไม่มีลักษณะต้องห้ามตามที่คณะกรรมการนโยบายการจัดซื้อจัดจ้างและการบริหารพัสดุภาครัฐกำหนดในราชกิจจานุเบกษา
๗. เป็นบุคคลธรรมดาหรือนิติบุคคลผู้มีอาชีพรับจ้างงานที่ประกวดราคาอิเล็กทรอนิกส์ดังกล่าว
๘. ไม่เป็นผู้มีผลประโยชน์ร่วมกันกับผู้ยื่นข้อเสนอรายอื่นที่เข้ายื่นข้อเสนอให้แก่จังหวัดยโสธร ณ วันประกาศประกวดราคาอิเล็กทรอนิกส์ หรือไม่เป็นผู้กระทำการอันเป็นการขัดขวางการแข่งขันราคาอย่างเป็นธรรมในการประกวดราคาอิเล็กทรอนิกส์ครั้งนี้
๙. ไม่เป็นผู้ได้รับเอกสิทธิ์หรือความคุ้มกัน ซึ่งอาจปฏิเสธไม่ยอมขึ้นศาลไทย เว้นแต่ รัฐบาลของผู้ยื่นข้อเสนอได้มีคำสั่งให้สละเอกสิทธิ์และความคุ้มกันเช่นนั้น
๑๐. ผู้ยื่นข้อเสนอต้องลงทะเบียนในระบบจัดซื้อจัดจ้างภาครัฐด้วยอิเล็กทรอนิกส์ (Electronic Government Procurement : e - GP) ของกรมบัญชีกลาง

ผู้ยื่นข้อเสนอต้องยื่นข้อเสนอและเสนอราคาทางระบบจัดซื้อจัดจ้างภาครัฐด้วยอิเล็กทรอนิกส์ ในวันที่ ๑๗ กุมภาพันธ์ ๒๕๖๔ ระหว่างเวลา ๐๘.๓๐ น. ถึง ๑๖.๓๐ น.

ผู้สนใจสามารถขอรับเอกสารประกวดราคาอิเล็กทรอนิกส์ โดยดาวน์โหลดเอกสารผ่านทางระบบจัดซื้อจัดจ้างภาครัฐด้วยอิเล็กทรอนิกส์ตั้งแต่วันที่ประกาศจนถึงก่อนวันเสนอราคา

ผู้สนใจสามารถดูรายละเอียดได้ที่เว็บไซต์ www.yasohospital.org, หรือ www.gprocurement.go.th หรือสอบถามทางโทรศัพท์หมายเลข ๐๔๕-๙๗๓๙๐๐-๕ ต่อ ๑๖๔๗ ในวันและเวลาราชการ

ประกาศ ณ วันที่ ๕ กุมภาพันธ์ พ.ศ. ๒๕๖๔



(นายสมศักดิ์ เชาวศิริกุล)

ผู้อำนวยการโรงพยาบาลโยธร ปฏิบัติราชการแทน

ผู้ว่าราชการจังหวัดโยธร

หมายเหตุ ผู้ประกอบการสามารถจัดเตรียมเอกสารประกอบการเสนอราคา (เอกสารส่วนที่ ๑ และเอกสารส่วนที่ ๒) ในระบบ e-GP ได้ตั้งแต่วันที่ขอรับเอกสารจนถึงวันเสนอราคา

เอกสารประกวดราคาจ้างด้วยวิธีประกวดราคาอิเล็กทรอนิกส์ (e-bidding)

เลขที่ ๓/๒๕๖๒

การจ้างซ่อมแซมปรับปรุง ward จิตเวช

ตามประกาศ จังหวัดยโสธร

ลงวันที่ ๕ กุมภาพันธ์ ๒๕๖๔

จังหวัดยโสธร ซึ่งต่อไปนี้เรียกว่า "จังหวัด" มีความประสงค์จะ ประกวดราคาจ้างซ่อมแซมปรับปรุง ward จิตเวช ด้วยวิธีประกวดราคาอิเล็กทรอนิกส์ (e-bidding) ณ โรงพยาบาลยโสธร โดยมีข้อแนะนำและข้อกำหนด ดังต่อไปนี้

๑. เอกสารแนบท้ายเอกสารประกวดราคาอิเล็กทรอนิกส์

๑.๑ รายละเอียดและขอบเขตของงาน

๑.๒ แบบใบเสนอราคาที่กำหนดไว้ในระบบจัดซื้อจัดจ้างภาครัฐด้วยอิเล็กทรอนิกส์

๑.๓ สัญญาจ้างทั่วไป

๑.๔ แบบหนังสือค้ำประกัน

(๑) หลักประกันสัญญา

๑.๕ บทนิยาม

(๑) ผู้ที่มีผลประโยชน์ร่วมกัน

(๒) การขัดขวางการแข่งขันอย่างเป็นธรรม

๑.๖ แบบบัญชีเอกสารที่กำหนดไว้ในระบบจัดซื้อจัดจ้างภาครัฐด้วยอิเล็กทรอนิกส์

(๑) บัญชีเอกสารส่วนที่ ๑

(๒) บัญชีเอกสารส่วนที่ ๒

๒. คุณสมบัติของผู้ยื่นข้อเสนอ

๒.๑ มีความสามารถตามกฎหมาย

๒.๒ ไม่เป็นบุคคลล้มละลาย

๒.๓ ไม่อยู่ระหว่างเลิกกิจการ

๒.๔ ไม่เป็นบุคคลซึ่งอยู่ระหว่างถูกระงับการยื่นข้อเสนอหรือทำสัญญากับหน่วยงานของรัฐไว้

ชั่วคราว เนื่องจากเป็นผู้ที่ไม่ผ่านเกณฑ์การประเมินผลการปฏิบัติงานของผู้ประกอบการตามระเบียบที่รัฐมนตรีว่าการกระทรวงการคลังกำหนดตามที่ประกาศเผยแพร่ในระบบเครือข่ายสารสนเทศของกรมบัญชีกลาง

๒/๒.๔ ไม่เป็น...

๒.๕ ไม่เป็นบุคคลซึ่งถูกระบุชื่อไว้ในบัญชีรายชื่อผู้ทำงานและได้แจ้งเวียนชื่อให้เป็นผู้ทำงานของหน่วยงานของรัฐในระบบเครือข่ายสารสนเทศของกรมบัญชีกลาง ซึ่งรวมถึงนิติบุคคลที่ผู้ทำงานเป็นหุ้นส่วนผู้จัดการ กรรมการผู้จัดการ ผู้บริหาร ผู้มีอำนาจในการดำเนินงานในกิจการของนิติบุคคลนั้นด้วย

๒.๖ มีคุณสมบัติและไม่มีลักษณะต้องห้ามตามที่คณะกรรมการนโยบายการจัดซื้อจัดจ้างและการบริหารพัสดุภาครัฐกำหนดในราชกิจจานุเบกษา

๒.๗ เป็นบุคคลธรรมดาหรือนิติบุคคลผู้มีอาชีพรับจ้างงานที่ประกวดราคาอิเล็กทรอนิกส์ดังกล่าว

๒.๘ ไม่เป็นผู้มีผลประโยชน์ร่วมกันกับผู้ยื่นข้อเสนอรายอื่นที่เข้ายื่นข้อเสนอให้แก่จังหวัด ณ วันประกาศประกวดราคาอิเล็กทรอนิกส์ หรือไม่เป็นผู้กระทำการอันเป็นการขัดขวางการแข่งขันอย่างเป็นธรรมในการประกวดราคาอิเล็กทรอนิกส์ครั้งนี้

๒.๙ ไม่เป็นผู้ได้รับเอกสิทธิ์หรือความคุ้มกัน ซึ่งอาจปฏิเสธไม่ยอมขึ้นศาลไทยเว้นแต่รัฐบาลของผู้ยื่นข้อเสนอได้มีคำสั่งให้สละเอกสิทธิ์และความคุ้มกันเช่นนั้น

๒.๑๐ ผู้ยื่นข้อเสนอต้องลงทะเบียนในระบบจัดซื้อจัดจ้างภาครัฐด้วยอิเล็กทรอนิกส์ (Electronic Government Procurement: e - GP) ของกรมบัญชีกลาง

๓. หลักฐานการยื่นข้อเสนอ

ผู้ยื่นข้อเสนอจะต้องเสนอเอกสารหลักฐานยื่นมาพร้อมกับการเสนอราคาทางระบบจัดซื้อจัดจ้างภาครัฐด้วยอิเล็กทรอนิกส์ โดยแยกเป็น ๒ ส่วน คือ

๓.๑ ส่วนที่ ๑ อย่างน้อยต้องมีเอกสารดังต่อไปนี้

(๑) ในกรณีผู้ยื่นข้อเสนอเป็นนิติบุคคล

(ก) ห้างหุ้นส่วนสามัญหรือห้างหุ้นส่วนจำกัด ให้ยื่นสำเนาหนังสือรับรองการจดทะเบียนนิติบุคคล บัญชีรายชื่อหุ้นส่วนผู้จัดการ ผู้มีอำนาจควบคุม (ถ้ามี) พร้อมทั้งรับรองสำเนาถูกต้อง

(ข) บริษัทจำกัดหรือบริษัทมหาชนจำกัด ให้ยื่นสำเนาหนังสือรับรองการจดทะเบียนนิติบุคคล หนังสือบริคณห์สนธิ บัญชีรายชื่อกรรมการผู้จัดการ ผู้มีอำนาจควบคุม (ถ้ามี) และบัญชีผู้ถือหุ้นรายใหญ่ (ถ้ามี) พร้อมทั้งรับรองสำเนาถูกต้อง

(๒) ในกรณีผู้ยื่นข้อเสนอเป็นบุคคลธรรมดาหรือคณะบุคคลที่มีชื่อนิติบุคคล ให้ยื่นสำเนาบัตรประจำตัวประชาชนของผู้ยื่น ข้อเสนอข้อตกลงที่แสดงถึงการเข้าเป็นหุ้นส่วน (ถ้ามี) สำเนาบัตรประจำตัวประชาชนของผู้เป็นหุ้นส่วน หรือสำเนาหนังสือเดินทางของผู้เป็นหุ้นส่วนที่ได้ถือสัญชาติไทย พร้อมทั้งรับรองสำเนาถูกต้อง

(๓) ในกรณีผู้ยื่นข้อเสนอเป็นผู้ยื่นข้อเสนอร่วมกันในฐานะเป็นผู้ร่วมค้า ให้ยื่นสำเนาสัญญาของการเข้าร่วมค้า และเอกสารตามที่ระบุไว้ใน (๑) หรือ (๒) ของผู้ร่วมค้า แล้วแต่กรณี

๓/(๔) เอกสาร...

(๔) เอกสารเพิ่มเติมอื่น ๆ

(๔.๑) สำเนาใบทะเบียนพาณิชย์ สำเนาใบทะเบียนภาษีมูลค่าเพิ่ม (ถ้ามี)

(๕) บัญชีเอกสารส่วนที่ ๑ ทั้งหมดที่ได้ยื่นพร้อมกับการเสนอราคาทางระบบจัดซื้อจัด

จ้างภาครัฐด้วยอิเล็กทรอนิกส์ ตามแบบในข้อ ๑.๖ (๑) โดยไม่ต้องแนบในรูปแบบ PDF File (Portable Document Format)

ทั้งนี้ เมื่อผู้ยื่นข้อเสนอดำเนินการแนบไฟล์เอกสารตามบัญชีเอกสารส่วนที่ ๑ ครบถ้วน ถูกต้องแล้ว ระบบจัดซื้อจัดจ้างภาครัฐด้วยอิเล็กทรอนิกส์จะสร้างบัญชีเอกสารส่วนที่ ๑ ตามแบบในข้อ ๑.๖ (๑) ให้โดยผู้ยื่นข้อเสนอไม่ต้องแนบบัญชีเอกสารส่วนที่ ๑ ดังกล่าวในรูปแบบ PDF File (Portable Document Format)

๓.๒ ส่วนที่ ๒ อย่างน้อยต้องมีเอกสารดังต่อไปนี้

(๑) ในกรณีที่ผู้ยื่นข้อเสนอมอบอำนาจให้บุคคลอื่นกระทำการแทนให้แนบหนังสือมอบอำนาจซึ่งติดอากรแสตมป์ตามกฎหมาย โดยมีหลักฐานแสดงตัวตนของผู้มอบอำนาจและผู้รับมอบอำนาจ ทั้งนี้ หากผู้รับมอบอำนาจเป็นบุคคลธรรมดาต้องเป็นผู้ที่บรรลุนิติภาวะตามกฎหมายแล้วเท่านั้น

(๒) เอกสารเพิ่มเติมอื่น ๆ

(๒.๑) หนังสือมอบอำนาจฯ (ถ้ามี)

(๓) บัญชีเอกสารส่วนที่ ๒ ทั้งหมดที่ได้ยื่นพร้อมกับการเสนอราคาทางระบบจัดซื้อจัดจ้างภาครัฐด้วยอิเล็กทรอนิกส์ ตามแบบในข้อ ๑.๖ (๒) โดยไม่ต้องแนบในรูปแบบ PDF File (Portable Document Format)

ทั้งนี้ เมื่อผู้ยื่นข้อเสนอดำเนินการแนบไฟล์เอกสารตามบัญชีเอกสารส่วนที่ ๒ ครบถ้วน ถูกต้องแล้ว ระบบจัดซื้อจัดจ้างภาครัฐด้วยอิเล็กทรอนิกส์จะสร้างบัญชีเอกสารส่วนที่ ๒ ตามแบบในข้อ ๑.๖ (๒) ให้โดยผู้ยื่นข้อเสนอไม่ต้องแนบบัญชีเอกสารส่วนที่ ๒ ดังกล่าวในรูปแบบ PDF File (Portable Document Format)

๔. การเสนอราคา

๔.๑ ผู้ยื่นข้อเสนอต้องยื่นข้อเสนอและเสนอราคาทางระบบจัดซื้อจัดจ้างภาครัฐด้วยอิเล็กทรอนิกส์ตามที่กำหนดไว้ในเอกสารประกวดราคาอิเล็กทรอนิกส์นี้ โดยไม่มีเงื่อนไขใด ๆ ทั้งสิ้น และจะต้องกรอกข้อความให้ถูกต้องครบถ้วน พร้อมทั้งหลักฐานแสดงตัวตนและทำการยืนยันตัวตนของผู้ยื่นข้อเสนอโดยไม่ต้องแนบใบเสนอราคาในรูปแบบ PDF File (Portable Document Format)

๔.๒ ในการเสนอราคาให้เสนอราคาเป็นเงินบาทและเสนอราคาได้เพียงครั้งเดียวและราคาเดียวโดยเสนอราคารวม และหรือราคาต่อหน่วย และหรือต่อรายการ ตามเงื่อนไขที่ระบุไว้ท้ายใบเสนอราคาให้ถูกต้อง ทั้งนี้ ราคารวมที่เสนอจะต้องตรงกันทั้งตัวเลขและตัวหนังสือ ถ้าตัวเลขและตัวหนังสือไม่ตรงกัน ให้ถือตัวหนังสือเป็นสำคัญ โดยคิดราคารวมทั้งสิ้นซึ่งรวมค่าภาษีมูลค่าเพิ่ม ภาษีอากรอื่น และค่าใช้จ่ายอื่น ๆ ทั้งปวงไว้แล้ว

๔/ราคา...

ราคาที่เสนอจะต้องเสนอกำหนดเป็นราคาไม่น้อยกว่า ๖๐ วัน ตั้งแต่วันเสนอราคาโดยภายในกำหนดยื่นราคา ผู้ยื่นข้อเสนอต้องรับผิดชอบราคาที่ตนได้เสนอไว้และจะถอนการเสนอราคามีได้

๔.๓ ผู้ยื่นข้อเสนอจะต้องเสนอกำหนดเวลาดำเนินการแล้วเสร็จไม่เกิน ๑๒๐ วัน นับถัดจากวันลงนามในสัญญาจ้างหรือจากวันที่ได้รับหนังสือแจ้งจาก จังหวัด ให้เริ่มทำงาน

๔.๔ ก่อนเสนอราคา ผู้ยื่นข้อเสนอควรตรวจร่างสัญญา แบบรูป และรายละเอียด ฯลฯ ให้ถี่ถ้วนและเข้าใจเอกสารประกวดราคาจ้างอิเล็กทรอนิกส์ทั้งหมดเสียก่อนที่จะตกลงยื่นเสนอราคาตามเงื่อนไข ในเอกสารประกวดราคาจ้างอิเล็กทรอนิกส์

๔.๕ ผู้ยื่นข้อเสนอจะต้องยื่นข้อเสนอและเสนอราคาทางระบบจัดซื้อจัดจ้างภาครัฐด้วยอิเล็กทรอนิกส์ ในวันที่ ๑๗ กุมภาพันธ์ ๒๕๖๔ ระหว่างเวลา ๐๘.๓๐ น. ถึง ๑๖.๓๐ น. และเวลาในการเสนอราคาให้ถือตามเวลาของระบบจัดซื้อจัดจ้างภาครัฐด้วยอิเล็กทรอนิกส์เป็นเกณฑ์

เมื่อพ้นกำหนดเวลายื่นข้อเสนอและเสนอราคาแล้ว จะไม่รับเอกสารการยื่นข้อเสนอและเสนอราคาใด ๆ โดยเด็ดขาด

๔.๖ ผู้ยื่นข้อเสนอต้องจัดทำเอกสารสำหรับใช้ในการเสนอราคาในรูปแบบไฟล์เอกสารประเภท PDF File (Portable Document Format) โดยผู้ยื่นข้อเสนอต้องเป็นผู้รับผิดชอบตรวจสอบความครบถ้วนถูกต้อง และชัดเจนของเอกสาร PDF File ก่อนที่จะยืนยันการเสนอราคา แล้วจึงส่งข้อมูล (Upload) เพื่อเป็นการเสนอราคาให้แก่จังหวัดผ่านทางระบบจัดซื้อจัดจ้างภาครัฐด้วยอิเล็กทรอนิกส์

๔.๗ คณะกรรมการพิจารณาผลการประกวดราคาอิเล็กทรอนิกส์จะดำเนินการตรวจสอบคุณสมบัติของผู้ยื่นข้อเสนอแต่ละรายว่า เป็นผู้ยื่นข้อเสนอที่มีผลประโยชน์ร่วมกันกับผู้ยื่นเสนอรายอื่นตามข้อ ๑.๕ (๑) หรือไม่ หากปรากฏว่าผู้ยื่นเสนอรายใดเป็นผู้ยื่นข้อเสนอที่มีผลประโยชน์ร่วมกันกับผู้ยื่นเสนอรายอื่น คณะกรรมการฯ จะตัดรายชื่อผู้ยื่นข้อเสนอที่มีผลประโยชน์ร่วมกันนั้นออกจากการเป็นผู้ยื่นข้อเสนอ

หากปรากฏต่อคณะกรรมการพิจารณาผลการประกวดราคาอิเล็กทรอนิกส์ว่า ก่อนหรือในขณะที่มีการพิจารณาข้อเสนอ มีผู้ยื่นเสนอรายใดกระทำการอันเป็นการขัดขวางการแข่งขันอย่างเป็นธรรมตามข้อ ๑.๕ (๒) และคณะกรรมการฯ เชื่อว่ามีการกระทำอันเป็นการขัดขวางการแข่งขันอย่างเป็นธรรม คณะกรรมการฯ จะตัดรายชื่อผู้ยื่นเสนอรายนั้นออกจากการเป็นผู้ยื่นข้อเสนอ และจังหวัดจะพิจารณาลงโทษผู้ยื่นเสนอดังกล่าวเป็นผู้ที่จ้าง เว้นแต่จังหวัดจะพิจารณาเห็นว่าผู้ยื่นเสนอรายนั้นมิใช่เป็นผู้ริเริ่มให้มีการกระทำความดังกล่าวและได้ให้ความร่วมมือเป็นประโยชน์ต่อการพิจารณาของจังหวัด

๔.๘ ผู้ยื่นข้อเสนอจะต้องปฏิบัติ ดังนี้

(๑) ปฏิบัติตามเงื่อนไขที่ระบุไว้ในเอกสารประกวดราคาอิเล็กทรอนิกส์

(๒) ราคาที่เสนอจะต้องเป็นราคาที่รวมภาษีมูลค่าเพิ่ม และภาษีอื่น ๆ (ถ้ามี)

รวมค่าใช้จ่ายทั้งปวงไว้ด้วยแล้ว

๕/(๓) ผู้ยื่น...

(๓) ผู้ยื่นข้อเสนอจะต้องลงทะเบียนเพื่อเข้าสู่กระบวนการเสนอราคา ตามวัน เวลา ที่กำหนด

(๔) ผู้ยื่นข้อเสนอจะถอนการเสนอราคาที่เสนอแล้วไม่ได้

(๕) ผู้ยื่นข้อเสนอต้องศึกษาและทำความเข้าใจในระบบและวิธีการเสนอราคาด้วยวิธี

ประกวดราคาอิเล็กทรอนิกส์ ของกรมบัญชีกลางที่แสดงไว้ในเว็บไซต์ www.gprocurement.go.th

๕. หลักเกณฑ์และสิทธิในการพิจารณา

๕.๑ ในการพิจารณาผลการยื่นข้อเสนอประกวดราคาอิเล็กทรอนิกส์ครั้งนี้ จังหวัด จะพิจารณาตัดสินโดยใช้หลักเกณฑ์ ราคา

๕.๒ การพิจารณาผู้ชนะการยื่นข้อเสนอ

กรณีใช้หลักเกณฑ์ราคาในการพิจารณาผู้ชนะการยื่นข้อเสนอ จังหวัด จะพิจารณา จาก ราคารวม

๕.๓ หากผู้ยื่นข้อเสนอรายใดมีคุณสมบัติไม่ถูกต้องตามข้อ ๒ หรือยื่นหลักฐานการยื่น ข้อเสนอไม่ถูกต้อง หรือไม่ครบถ้วนตามข้อ ๓ หรือยื่นข้อเสนอไม่ถูกต้องตามข้อ ๔ คณะกรรมการพิจารณาผลการ ประกวดราคาอิเล็กทรอนิกส์จะไม่รับพิจารณาข้อเสนอของผู้ยื่นข้อเสนอรายนั้น เว้นแต่ ผู้ยื่นข้อเสนอรายใดเสนอ เอกสารทางเทคนิคหรือรายละเอียดคุณลักษณะเฉพาะของพัสดุที่จะจ้างไม่ครบถ้วน หรือเสนอรายละเอียดแตกต่างไป จากเงื่อนไขที่จังหวัดกำหนดไว้ในประกาศและเอกสารประกวดราคาอิเล็กทรอนิกส์ ในส่วนที่มีสาระสำคัญและความ แตกต่างนั้นไม่มีผลทำให้เกิดการได้เปรียบเสียเปรียบต่อผู้ยื่นข้อเสนอรายอื่น หรือเป็นการผิดพลาดเล็กน้อย คณะ กรรมการฯ อาจพิจารณาผ่อนปรนการตัดสินสิทธิผู้ยื่นข้อเสนอรายนั้น

๕.๔ จังหวัดสงวนสิทธิไม่พิจารณาข้อเสนอของผู้ยื่นข้อเสนอโดยไม่มีการผ่อนผัน ในกรณี ดังต่อไปนี้

(๑) ไม่ปรากฏชื่อผู้ยื่นข้อเสนอรายนั้นในบัญชีผู้รับเอกสารประกวดราคาอิเล็กทรอนิกส์ ทางระบบจัดซื้อจัดจ้างด้วยอิเล็กทรอนิกส์ หรือบัญชีรายชื่อผู้ซื้อเอกสารประกวดราคาอิเล็กทรอนิกส์ทางระบบการ จัดซื้อจัดจ้างด้วยอิเล็กทรอนิกส์ของจังหวัด

(๒) ไม่กรอกชื่อผู้ยื่นข้อเสนอในการเสนอราคาทางระบบจัดซื้อจัดจ้างด้วย อิเล็กทรอนิกส์

(๓) เสนอรายละเอียดแตกต่างไปจากเงื่อนไขที่กำหนดในเอกสารประกวดราคาอิเล็กทรอนิกส์ที่เป็นสาระสำคัญ หรือมีผลทำให้เกิดความได้เปรียบเสียเปรียบแก่ผู้ยื่นข้อเสนอรายอื่น

๕.๕ ในการตัดสินการประกวดราคาอิเล็กทรอนิกส์หรือในการทำสัญญา คณะกรรมการ พิจารณาผลการประกวดราคาอิเล็กทรอนิกส์หรือจังหวัด มีสิทธิให้ผู้ยื่นข้อเสนอชี้แจงข้อเท็จจริงเพิ่มเติมได้ จังหวัด มีสิทธิที่จะไม่รับข้อเสนอ ไม่รับราคา หรือไม่ทำสัญญา หากข้อเท็จจริงดังกล่าวไม่มีความเหมาะสมหรือไม่ถูกต้อง

๕.๖ จังหวัดทรงไว้ซึ่งสิทธิที่จะไม่รับราคาต่ำสุด หรือราคาหนึ่งราคาใด หรือราคาทีเสนอทั้งหมดก็ได้ และอาจพิจารณาเลือกจ้างในจำนวน หรือขนาด หรือเฉพาะรายการหนึ่งรายการใด หรืออาจจะยกเลิกการประกวดราคาอิเล็กทรอนิกส์โดยไม่พิจารณาจัดจ้างเลยก็ได้ สุดแต่จะพิจารณา ทั้งนี้ เพื่อประโยชน์ของทางราชการเป็นสำคัญ และให้ถือว่าการตัดสินใจของจังหวัดเป็นเด็ดขาด ผู้ยื่นข้อเสนอจะเรียกร้องค่าใช้จ่าย หรือค่าเสียหายใด ๆ มิได้ รวมทั้งจังหวัดจะพิจารณายกเลิกการประกวดราคาอิเล็กทรอนิกส์และลงโทษผู้ยื่นข้อเสนอเป็นผู้ทำงาน ไม่ว่าจะเป็นผู้ยื่นข้อเสนอที่ได้รับการคัดเลือกหรือไม่ก็ตาม หากมีเหตุที่เชื่อถือได้ว่าการยื่นข้อเสนอกระทำการโดยไม่สุจริต เช่น การเสนอเอกสารอันเป็นเท็จ หรือใช้ข้อมูลคลาดเคลื่อน หรือนิติบุคคลอื่นมายื่นข้อเสนอแทน เป็นต้น

ในกรณีที่ผู้ยื่นข้อเสนอรายที่เสนอราคาต่ำสุด เสนอราคาต่ำจนคาดหมายได้ว่าไม่อาจดำเนินงานตามเอกสารประกวดราคาอิเล็กทรอนิกส์ได้ คณะกรรมการพิจารณาผลการประกวดราคาอิเล็กทรอนิกส์หรือจังหวัด จะให้ผู้ยื่นข้อเสนออื่นชี้แจงและแสดงหลักฐานที่ทำให้เชื่อได้ว่า ผู้ยื่นข้อเสนอสามารถดำเนินงานตามเอกสารประกวดราคาอิเล็กทรอนิกส์ให้เสร็จสมบูรณ์ หากคำชี้แจงไม่เป็นที่ยอมรับได้ จังหวัด มีสิทธิที่จะไม่รับข้อเสนอ หรือไม่รับราคาของผู้ยื่นข้อเสนอรายนั้น ทั้งนี้ ผู้ยื่นข้อเสนอดังกล่าวไม่มีสิทธิเรียกร้องค่าใช้จ่ายหรือค่าเสียหายใด ๆ จากจังหวัด

๕.๗ ก่อนลงนามในสัญญาจังหวัด อาจประกาศยกเลิกการประกวดราคาอิเล็กทรอนิกส์ หากปรากฏว่ามีกรกระทำที่เข้าลักษณะผู้ยื่นข้อเสนอที่ชนะการประกวดราคาหรือที่ได้รับการคัดเลือกมีผลประโยชน์ร่วมกัน หรือมีส่วนได้เสียกับผู้ยื่นข้อเสนอรายอื่น หรือขัดขวางการแข่งขันอย่างเป็นธรรม หรือสมยอมกันกับผู้ยื่นข้อเสนอรายอื่น หรือเจ้าหน้าที่ในการเสนอราคา หรือสื่อว่ากระทำการทุจริตอื่นใดในการเสนอราคา

๖. การทำสัญญาจ้าง

ผู้ชนะการประกวดราคาอิเล็กทรอนิกส์จะต้องทำสัญญาจ้างตามแบบสัญญา ดังระบุในข้อ ๑.๓ หรือทำข้อตกลงเป็นหนังสือกับจังหวัด ภายใน ๗ วัน นับถัดจากวันที่ได้รับแจ้ง และจะต้องวางหลักประกันสัญญาเป็นจำนวนเงินเท่ากับร้อยละ ๕ ของราคาค่าจ้างที่ประกวดราคาอิเล็กทรอนิกส์ได้ ให้จังหวัดยึดถือไว้ในขณะที่ทำสัญญา โดยใช้หลักประกันอย่างหนึ่งอย่างใดดังต่อไปนี้

๖.๑ เงินสด

๖.๒ เช็คหรือตราพท์ที่ธนาคารสั่งจ่ายให้แก่จังหวัด โดยเป็นเช็คลงวันที่ทำสัญญา หรือก่อนหน้านั้น ไม่เกิน ๓ วัน ทำการของทางราชการ

๖.๓ หนังสือค้ำประกันของธนาคารภายในประเทศ ตามแบบหนังสือค้ำประกัน ดังระบุในข้อ ๑.๔ (๒) หรือจะเป็นหนังสือค้ำประกันอิเล็กทรอนิกส์ตามวิธีการที่กรมบัญชีกลางกำหนด

๖.๔ หนังสือค้ำประกันของบริษัทเงินทุน หรือบริษัทเงินทุนหลักทรัพย์ที่ได้รับอนุญาตให้ประกอบกิจการเงินทุนเพื่อการพาณิชย์และประกอบธุรกิจค้ำประกัน ตามประกาศของธนาคารแห่งประเทศไทย ตามรายชื่อบริษัทเงินทุนที่ธนาคารแห่งประเทศไทยแจ้งเวียนให้ทราบ โดยอนุโลมให้ใช้ตามตัวอย่างหนังสือค้ำประกันของธนาคารที่คณะกรรมการนโยบายกำหนด ดังระบุในข้อ ๑.๔ (๒)

๖.๕ พันธบัตรรัฐบาลไทย

หลักประกันนี้จะคืนให้ โดยไม่มีดอกเบี้ยภายใน ๑๕ วันนับถัดจากวันที่ผู้ชนะการประกวดราคาอิเล็กทรอนิกส์ (ผู้รับจ้าง) พ้นจากข้อผูกพันตามสัญญาจ้างแล้ว

หลักประกันนี้จะคืนให้ โดยไม่มีดอกเบี้ย ตามอัตราส่วนของงานจ้างซึ่งจังหวัด ได้รับมอบไว้แล้ว

๗. ค่าจ้างและการจ่ายเงิน

จังหวัดจะจ่ายค่าจ้างซึ่งได้รวมภาษีมูลค่าเพิ่ม ตลอดจนภาษีอื่น ๆ และค่าใช้จ่ายที่ขังปวงแล้ว โดยถือราคาเหมารวมเป็นเกณฑ์ และกำหนดการจ่ายเงินเป็น จำนวน ๑ งวด ดังนี้

งวดที่ ๑ เป็นจำนวนเงินในอัตราร้อยละ ๑๐๐ ของค่าจ้าง จ่ายให้เมื่อผู้รับจ้างได้ปฏิบัติงาน

๑.๑ รื้อทบผนัง ตามแบบรายละเอียดที่กำหนด พร้อมขนส่งวัสดุไว้ที่โรงพยาบาล
กำหนด

๑.๒ ก่ออิฐมวลเบาพร้อมฉาบเรียบ ๒ ด้าน ตามรายละเอียดที่กำหนดแล้วเสร็จ

๑.๓ ติดตั้งผนังอลูมิเนียม และผนังสมาร์ทบอร์ด และติดตั้งประตู หน้าต่าง ตาม
รายละเอียดที่กำหนดแล้วเสร็จ

๑.๔ งานซ่อมแซมฝ้าเพดานภายใน แล้วเสร็จ

๑.๕ งานทาสีภายใน ผนัง ฝ้าเพดาน และระเบียงทางเดิน แล้วเสร็จ

๑.๖ งานติดตั้งไฟฟ้าแสงสว่าง พร้อมปลั๊ก สวิตช์ไฟ แล้วเสร็จ

๑.๗ งานติดตั้งพัดลมดูดอากาศ พัดลมเป่าอากาศ พัดลมเพดาน แล้วเสร็จ

๑.๘ งานติดตั้งกล่องวงจรปิดพร้อมติดตั้ง ทดสอบระบบแล้วเสร็จ

๑.๙ งานปรับปรุงกระเบื้องพื้นและผนังห้องน้ำ พร้อมทั้งติดตั้งสุขภัณฑ์ห้องน้ำแล้ว
เสร็จ

๑.๑๐ งานจะจาท่อระบายน้ำหลังคา แล้วเสร็จ

ทั้งหมดให้แล้วเสร็จเรียบร้อยตามสัญญา รวมทั้งทำสถานที่จ้างให้สะอาดเรียบร้อย แล้วเสร็จภายในกำหนด ๑๒๐ วัน

๘. อัตราค่าปรับ

ค่าปรับตามแบบสัญญาจ้างแนบท้ายเอกสารประกวดราคาอิเล็กทรอนิกส์นี้ หรือข้อตกลงจ้าง เป็นหนังสือจะกำหนด ดังนี้

๘.๑ กรณีที่ผู้รับจ้างนำงานที่รับจ้างไปจ้างช่วงให้ผู้อื่นทำอีกทอดหนึ่งโดยไม่ได้รับอนุญาตจาก จังหวัด จะกำหนดค่าปรับสำหรับการฝ่าฝืนดังกล่าวเป็นจำนวนร้อยละ ๑๐.๐๐ ของวงเงินของงานจ้างช่วงนั้น

๘.๒ กรณีที่ผู้รับจ้างปฏิบัติผิดสัญญาจ้างนอกเหนือจากข้อ ๘.๑ จะกำหนดค่าปรับเป็นรายวัน ในอัตราร้อยละ ๐.๑๐ ของราคาค่าจ้าง

๘/๙.การรับ...

๙. การรับประกันความชำรุดบกพร่อง

ผู้ชนะการประกวดราคาอิเล็กทรอนิกส์ซึ่งได้ทำข้อตกลงเป็นหนังสือ หรือทำสัญญาจ้าง ตามแบบ
ดัดระบุในข้อ ๑.๓ แล้วแต่กรณี จะต้องรับประกันความชำรุดบกพร่องของงานจ้างที่เกิดขึ้นภายในระยะเวลาไม่น้อย
กว่า ๑ ปี นับถัดจากวันที่จังหวัดได้รับมอบงาน โดยผู้รับจ้างต้องบริหารจัดการซ่อมแซมแก้ไขให้ใช้การได้ดีดังเดิม
ภายใน ๗ วัน นับถัดจากวันที่ได้รับแจ้งความชำรุดบกพร่อง

๑๐. ข้อสงวนสิทธิในการยื่นข้อเสนอและอื่น ๆ

๑๐.๑ เงินค่าจ้างสำหรับงานจ้างครั้งนี้ ได้มาจากงบค่าเสื่อม ปี ๒๕๖๔

การลงนามในสัญญาจะกระทำต่อเมื่อ จังหวัด ได้รับอนุมัติเงินค่าจ้างจากงบค่าเสื่อม ปี
๒๕๖๔ แล้วเท่านั้น

๑๐.๒ เมื่อจังหวัดได้คัดเลือกผู้ยื่นข้อเสนอรายใด ให้เป็นผู้รับจ้าง และได้ตกลงจ้างตามประกวด
ราคาอิเล็กทรอนิกส์แล้ว ถ้าผู้รับจ้างจะต้องส่งหรือนำสิ่งของมาเพื่องานจ้างดังกล่าวเข้ามาจากต่างประเทศ และของนั้น
ต้องนำเข้ามาโดยทางเรือในเส้นทางที่มีเรือไทยเดินอยู่ และสามารถให้บริการรับขนได้ตามที่รัฐมนตรีว่าการกระทรวง
คมนาคมประกาศกำหนด ผู้ยื่นข้อเสนอซึ่งเป็นผู้รับจ้างจะต้องปฏิบัติตามกฎหมายว่าด้วยการส่งเสริมการพาณิชย์
ดังนี้

(๑) แจ้งการส่งหรือนำสิ่งของดังกล่าวเข้ามาจากต่างประเทศ ต่อกรมเจ้าท่า ภายใน ๗
วัน นับตั้งแต่วันที่ผู้รับจ้างส่งหรือซื้อของจากต่างประเทศ เว้นแต่เป็นของที่รัฐมนตรีว่าการกระทรวงคมนาคมประกาศ
ยกเว้นให้บรรทุกโดยเรืออื่นได้

(๒) จัดการให้สิ่งของดังกล่าวบรรทุกโดยเรือไทย หรือเรือที่มีสิทธิเช่นเดียวกับเรือไทย
จากต่างประเทศมายังประเทศไทย เว้นแต่จะได้รับอนุญาตจากกรมเจ้าท่า ให้บรรทุกสิ่งของนั้น โดยเรืออื่นที่มีธงเรือไทย
ซึ่งจะต้องได้รับอนุญาตเช่นนั้นก่อนบรรทุกของลงเรืออื่น หรือเป็นของที่รัฐมนตรีว่าการกระทรวงคมนาคมประกาศ
ยกเว้นให้บรรทุกโดยเรืออื่น

(๓) ในกรณีที่ไม่ปฏิบัติตาม (๑) หรือ (๒) ผู้รับจ้างจะต้องรับผิดชอบตามกฎหมายว่าด้วยการ
ส่งเสริมการพาณิชย์

๑๐.๓ ผู้ยื่นข้อเสนอซึ่งจังหวัดได้คัดเลือกแล้ว ไม่ไปทำสัญญา หรือข้อตกลงภายในเวลาที่ทาง
ราชการกำหนดดังระบุไว้ในข้อ ๗ จังหวัดจะริบหลักประกันการยื่นข้อเสนอ หรือเรียกมัดจำจากผู้ออกหนังสือค้ำประกัน
การยื่นข้อเสนอทันที และอาจพิจารณาเรียกมัดจำชดใช้ความเสียหายอื่น (ถ้ามี) รวมทั้งจะพิจารณาให้เป็นผู้ทำงานตาม
ระเบียบกระทรวงการคลังว่าด้วยการจัดซื้อจัดจ้างและการบริหารพัสดุภาครัฐ

๑๐.๔ จังหวัดสงวนสิทธิ์ที่จะแก้ไขเพิ่มเติมเงื่อนไข หรือข้อกำหนดในแบบสัญญาให้เป็นไปตาม
ความเห็นของสำนักงานอัยการสูงสุด (ถ้ามี)

๙/๑๐.๕ ในกรณี...

๑๐.๕ ในกรณีที่เอกสารแนบท้ายเอกสารประกวดราคาอิเล็กทรอนิกส์ มีความขัดหรือแย้งกัน ผู้ยื่นข้อเสนอจะต้องปฏิบัติตามคำวินิจฉัยของจังหวัด คำวินิจฉัยดังกล่าวให้ถือเป็นที่สุด และผู้ยื่นข้อเสนอไม่มีสิทธิเรียกร้องค่าใช้จ่ายใด ๆ เพิ่มเติม

๑๐.๖ จังหวัด อาจประกาศยกเลิกการจัดจ้างในกรณีต่อไปนี้ได้ โดยที่ผู้ยื่นข้อเสนอจะเรียกร้องค่าเสียหายใด ๆ จากจังหวัดไม่ได้

- (๑) ไม่ได้รับการจัดสรรเงินที่จะใช้ในการจัดจ้างหรือได้รับจัดสรรแต่ไม่เพียงพอที่จะทำการจัดจ้างครั้งต่อไป
- (๒) มีการกระทำที่เข้าลักษณะผู้ยื่นข้อเสนอที่ชนะการจัดจ้างหรือที่ได้รับการคัดเลือกมีผลประโยชน์ร่วมกัน หรือมีส่วนได้เสียกับผู้ยื่นข้อเสนอรายอื่น หรือขัดขวางการแข่งขันอย่างเป็นธรรม หรือสมยอมกันกับผู้ยื่นข้อเสนอรายอื่น หรือเจ้าหน้าที่ในการเสนอราคา หรือสื่อว่ากระทำการทุจริตอื่นใดในการเสนอราคา
- (๓) การทำการจัดจ้างครั้งต่อไปอาจก่อให้เกิดความเสียหายแก่จังหวัด หรือกระทบต่อประโยชน์สาธารณะ
- (๔) กรณีอื่นในทำนองเดียวกับ (๑) (๒) หรือ (๓) ตามที่กำหนดในกฎกระทรวง ซึ่งออกตามความในกฎหมายว่าด้วยการจัดซื้อจัดจ้างและการบริหารพัสดุภาครัฐ

๑๑. การปฏิบัติตามกฎหมายและระเบียบ

ในระหว่างระยะเวลาการจ้าง ผู้ยื่นข้อเสนอที่ได้รับการคัดเลือกให้เป็นผู้รับจ้างต้องปฏิบัติตามหลักเกณฑ์ที่กฎหมายและระเบียบได้กำหนดไว้โดยเคร่งครัด

๑๒. การประเมินผลการปฏิบัติงานของผู้ประกอบการ

จังหวัด สามารถนำผลการปฏิบัติงานแล้วเสร็จตามสัญญาของผู้ยื่นข้อเสนอที่ได้รับการคัดเลือกให้เป็นผู้รับจ้างเพื่อนำมาประเมินผลการปฏิบัติงานของผู้ประกอบการ

ทั้งนี้ หากผู้ยื่นข้อเสนอที่ได้รับการคัดเลือกไม่ผ่านเกณฑ์ที่กำหนดจะถูกระงับการยื่นข้อเสนอหรือทำสัญญากับจังหวัด ไว้ชั่วคราว



สรุปรายการประมาณการโครงการซ่อมแซมปรับปรุง Ward จิตเวช
 เจ้าของโครงการ โรงพยาบาลโสธร
 สถานที่ก่อสร้าง บริเวณชั้น 2 Ward จิตเวช

| | | | | |
|---|--------------------------------|-------|------------|-----|
| 1 | งานซ่อมแซมปรับปรุง Ward จิตเวช | จำนวน | 484,780.00 | บาท |
| | รวมราคาค่าก่อสร้าง | จำนวน | 484,780.00 | บาท |
| | FcTer F = 1.3056 | จำนวน | 132,151.03 | บาท |
| | รวมราคาค่าก่อสร้างทั้งหมด | จำนวน | 616,931.03 | บาท |
| | ปรับราคาเพื่อความเหมาะสม | จำนวน | 600,000.00 | บาท |

(ทกแสนบาทถ้วน)

คณะกรรมการกำหนดราคากลาง

ลงชื่อ..........ประธานกรรมการ
 นายทรงพล พงศ์พัฒนโชติ
 นายแพทย์ชำนาญการพิเศษ

ลงชื่อ..........กรรมการ
 นางสุภาพร จันทรสยาม
 พยาบาลวิชาชีพชำนาญการ

ลงชื่อ..........กรรมการ
 นายประภาสิต ชลู่เงิน
 นายช่างเทคนิค

งวดเงินงวดงาน

โครงการซ่อมแซมปรับปรุง Ward จิตเวช

เจ้าของโครงการ โรงพยาบาลโสธร

สถานที่ดำเนินการ Ward จิตเวช โรงพยาบาลโสธร

ระยะเวลาดำเนินการ 120 วัน

แบ่งงวดงานออกเป็น 1 งวด (งวดเดียว)

งวดที่ 1 (งวดเดียว) จำนวนเงิน 100 เปอร์เซ็นต์ของเงินสัญญาจ้าง จ่ายให้เมื่อผู้รับจ้าง
ดำเนินงานดังต่อไปนี้

1. รั้วทูปผนัง ตามแบบรายละเอียดที่กำหนด พร้อมขนเศษวัสดุไว้ที่โรงพยาบาลโสธร
กำหนด
2. ก่ออิฐมวลเบาพร้อมฉาบเรียบ 2 ด้าน ตามรายละเอียดที่กำหนดแล้วเสร็จ
3. ติดตั้งผนังอลูมิเนียม และผนังสมาร์ทบอร์ด และติดตั้งประตู หน้าต่าง ตาม
รายละเอียดที่กำหนดแล้วเสร็จ
4. งานซ่อมแซมฝ้าเพดานภายใน แล้วเสร็จ
5. งานทาสีภายใน ผนัง ฝ้าเพดาน และระเบียงทางเดิน แล้วเสร็จ
6. งานติดตั้งไฟฟ้าแสงสว่าง พร้อมปลั๊ก สวิตช์ไฟ แล้วเสร็จ
7. งานติดตั้งพัดลมดูดอากาศ พัดลมเป่าอากาศ พัดลมเพดาน แล้วเสร็จ
8. งานติดตั้งกล่องวงจรปิดพร้อมติดตั้ง ทดสอบระบบแล้วเสร็จ
9. งานปรับปรุงกระเบื้องพื้นและผนังห้องน้ำ พร้อมทั้งติดตั้งสุขภัณฑ์ห้องน้ำแล้วเสร็จ
10. งานเจาะท่อระบายน้ำหลังคา แล้วเสร็จ

แล้วเสร็จภายในกำหนดเวลา 120 วัน ✓

รายการประมาณการโครงการซ่อมแซมปรับปรุง Ward จิตเวช

เจ้าของโครงการ โรงพยาบาลโสธร

สถานที่ดำเนินการ บริเวณชั้น 2 Ward จิตเวช

| ลำดับ | รายการ | ปริมาณ | หน่วย | ค่าวัสดุ | | ค่าแรง | | รวม | หมายเหตุ |
|-------|--|--------|-------|-----------|-----------|-----------|-----------|-----------|-----------|
| | | | | ต่อหน่วย | รวม | ต่อหน่วย | รวม | | |
| 1 | งานทុบและงานรื้อ | | | | | | | | |
| 1.1 | ทุบรื้อผนังคอนกรีต และระเบียง และผนังเบา พร้อมชนเคซหึ่ง | 250 | ตร.ม. | | | 50.00 | 12,500.00 | 12,500.00 | |
| 1.2 | งานเจาะเพิ่มท่อน้ำทิ้งหลังคา ฝังท่อ 3 นิ้ว | 8 | จุด | | | 250.00 | 2,000.00 | 2,000.00 | |
| 2 | งานผนัง | | | | | | | | |
| 2.1 | ผนังก่ออิฐมวลเบา ฉาบ 2 ด้าน พร้อมทาสี | 150 | ตร.ม. | 280.00 | 42,000.00 | | | 42,000.00 | รวมค่าแรง |
| 2.2 | ผนังสมาร์ทบอร์ด หนา 6 มม. โครงเคร่าสังกะสี บู 2 ด้าน พร้อมทาสี | 45 | ตร.ม. | 450.00 | 20,250.00 | | | 20,250.00 | รวมค่าแรง |
| 2.3 | งานผนังแผ่นอคิลิค หนา 5 มม. ด้านนอกติดตั้ง เหล็กตาข่าย ขนาดช่อง ไม่เกิน 1 นิ้ว | 40 | ตร.ม. | 950.00 | 38,000.00 | | | 38,000.00 | รวมค่าแรง |
| 2.4 | ผนังกระจกใส หนา 5 มม. วงกบอลูมิเนียม สีลูจิงค์ | 40 | ตร.ม. | 1,450.00 | 58,000.00 | | | 58,000.00 | รวมค่าแรง |
| 3 | งานซ่อมแซมฝ้าเพดาน | | | | | | | | |
| 3.1 | ซ่อมแซมฝ้าเพดาน | 30 | ตร.ม. | 135.00 | 4,050.00 | | | 4,050.00 | รวมค่าแรง |
| 4 | งานทาสี | | | | | | | | |
| 4.1 | ทาสีรองพื้นปูนเก่า ทาสีจริง 2 รอบ (สีกำหนด ภายหลัง) | 480 | ตร.ม. | 110.00 | 52,800.00 | | | 52,800.00 | รวมค่าแรง |
| 5 | งานประตูดู หน้าต่าง | | | | | | | | |
| 5.1 | ประตู ป1 | 5 | ชุด | 8,000.00 | 40,000.00 | | | 40,000.00 | |
| 5.2 | ประตู ป2 | 4 | ชุด | 3,000.00 | 12,000.00 | | | 12,000.00 | |
| 5.3 | ประตู ป3 | 8 | ชุด | 1,800.00 | 14,400.00 | | | 14,400.00 | |
| 5.4 | ประตู ป4 | 2 | ชุด | 1,450.00 | 2,900.00 | | | 2,900.00 | |
| 5.5 | หน้าต่าง น1 | 4 | ชุด | 1,500.00 | 6,000.00 | | | 6,000.00 | |
| 6 | งานติดตั้งระบบไฟแสงสว่าง | | | | | | | | |
| 6.1 | หลอดฟลูออเรสเซนต์ 1*36 W | 32 | ชุด | 250.00 | 8,000.00 | | | 8,000.00 | |
| 6.2 | ตู้ควบคุมไฟ พร้อมลูกเชือก | 1 | ชุด | 4,000.00 | 4,000.00 | | | 4,000.00 | |
| 6.3 | สายไฟ | 1 | เหมา | 13,000.00 | 13,000.00 | | | 13,000.00 | |
| 6.4 | ปลั๊กไฟ 2 ช่องแบบมีสายกราว์ | 12 | ชุด | 250.00 | 3,000.00 | | | 3,000.00 | |
| 6.5 | สวิตสไฟ | 13 | ชุด | 250.00 | 3,250.00 | | | 3,250.00 | |
| 6.6 | ค่าแรงงานไฟฟ้า | 1 | เหมา | | | 13,500.00 | 13,500.00 | 13,500.00 | |
| 7 | งานติดตั้งพัดลมดูดอากาศและพัดลมเพดาน | | | | | | | | |
| 7.1 | ติดตั้งพัดลมดูดอากาศ และสวิตสเปิด ปิด | 10 | ชุด | 1,150.00 | 11,500.00 | | | 11,500.00 | |
| 7.2 | ติดตั้งพัดลมเป่าอากาศ และสวิตสเปิด ปิด | 2 | ชุด | 1,150.00 | 2,300.00 | | | 2,300.00 | |

| | | | | | | | | |
|------|--|----|---------|----------|-----------|--|--|------------|
| 7.3 | ติดตั้งพัดลมติดเพดาน และสวิตสเปิด ปิด | 17 | ชุด | 1,350.00 | 22,950.00 | | | 22,950.00 |
| 8 | งานติดตั้งเครื่องปรับอากาศ | | | | | | | |
| 8.1 | ติดตั้งเครื่องปรับอากาศ ห้องเจ้าหน้าที่ (ใช้เครื่อง เดิม) | 3 | เครื่อง | 2,500.00 | 7,500.00 | | | 7,500.00 |
| 9 | งานติดตั้งกล่องวงจรปิด | | | | | | | |
| 9.1 | ติดตั้งกล่องวงจรปิด พร้อมชุดควบคุม จอแสดง ผล 32 นิ้ว | 12 | ชุด | 2,800.00 | 33,600.00 | | | 33,600.00 |
| 10 | งานปรับปรุงห้องน้ำ | | | | | | | |
| 10.1 | บุกระเบื้องพื้นห้องน้ำและผนังห้องน้ำใหม่ | 96 | ตร.ม. | 180.00 | 17,280.00 | | | 17,280.00 |
| 10.2 | เปลี่ยนโถส้วมนั่งราบ | 10 | ชุด | 2,000.00 | 20,000.00 | | | 20,000.00 |
| 10.3 | สายฉีดชำระ | 10 | ชุด | 250.00 | 2,500.00 | | | 2,500.00 |
| 10.4 | อ่างล้างมือติดผนัง พร้อมก๊อก อุปกรณ์ครบชุด | 10 | ชุด | 1,500.00 | 15,000.00 | | | 15,000.00 |
| 10.5 | ก๊อกติดผนัง | 10 | ชุด | 250.00 | 2,500.00 | | | 2,500.00 |
| | รวม | | | | | | | 484,780.00 |

คณะกรรมการกำหนดราคากลาง

ลงชื่อ.....ประธานกรรมการ
นายทรงพล พงศ์พัฒนโชติ
นายแพทย์ชำนาญการพิเศษ

ลงชื่อ.....กรรมการ
นางสุภาพร จันทร์สาม
พยาบาลวิชาชีพชำนาญการ

ลงชื่อ.....กรรมการ
นายประกาศิต ชลุ่มเงิน
นายช่างเทคนิค

รายละเอียดการก่อสร้าง

โครงการซ่อมแซมปรับปรุง Ward จิตเวช
เจ้าของโครงการ โรงพยาบาลโสธร
สถานที่ดำเนินการ บริเวณชั้น 2 Ward จิตเวช

รายละเอียดงาน

1. ซ่อมแซมปรับปรุง Ward จิตเวช ตามรายละเอียดของโรงพยาบาลโสธรกำหนด
2. รั้วผนังเดิมออก กั้นห้องตามรายละเอียดแบบแปลน
3. ปรับปรุงห้องน้ำผู้ป่วย และห้องน้ำเจ้าหน้าที่
4. ซ่อมแซมฝ้าเพดานที่ชำรุด
5. ทาสีผนัง และฝ้าเพดานภายใน และบริเวณทางเดิน โดยทาสีรองพื้นปูนเก่า 1 รอบ และทาสีจริง 2 รอบ
6. ติดตั้งระบบไฟฟ้าแสงสว่าง ปลั๊กไฟ สวิตช์ไฟ
7. ติดตั้งกล่องวงจรปิด พร้อมจอแสดงผล ชุดควบคุม
8. ติดตั้งพัดลมดูดอากาศ พัดลมเป่าอากาศ
9. เจาะช่องท่อระบายน้ำ เพื่อระบายน้ำหลังคา
10. เก็บทำความสะอาดพื้นที่ดำเนินการให้เรียบร้อย
11. ระยะเวลาการดำเนินการ 120 วัน

คณะกรรมการกำหนดราคากลาง

ลงชื่อ.....ประธานกรรมการ
นายทรงพล พงศ์พัฒนาโชติ
นายแพทย์ชำนาญการพิเศษ

ลงชื่อ.....กรรมการ
นางสุภาพร จันทร์สาม
พยาบาลวิชาชีพชำนาญการ

ลงชื่อ.....กรรมการ
นายประกาศิต ชลู่เงิน
นายช่างเทคนิค



รายละเอียดแบบแปลนการก่อสร้าง

โครงการซ่อมแซมปรับปรุง Ward จิตเวช

เจ้าของโครงการ

โรงพยาบาลจิตเวช

สถานที่ก่อสร้าง

โรงพยาบาลจิตเวช ตำบลตาตทอง อำเภอเมือง จังหวัดยโสธร



โรงพยาบาลชลบุรี
 น.แจ้งสนิท อ.เมือง จ.ชลบุรี

โครงการ :

ซ่อมแซมปรับปรุง Ward จิตเวช

เจ้าของโครงการ :

โรงพยาบาลชลบุรี

ผู้ออกแบบ :

นายพิเชษฐ พงศ์พิศลเมธี

ผู้เขียนแบบ :

นายแพทย์ชานุกาภพัชระ

นายประภาศิต ธุลีอิน

ผู้ตรวจออกแบบ :

นายอภิศร รินสินทมนะ

แบบแปลน :

นายช่างเทคนิคช่างงาน

แปลนพื้นที่ Ward จิตเวช (ปรับปรุงใหม่)

ขนาดกระดาษ :

1 : 125

แบบเลขที่ :

แผ่นที่ :

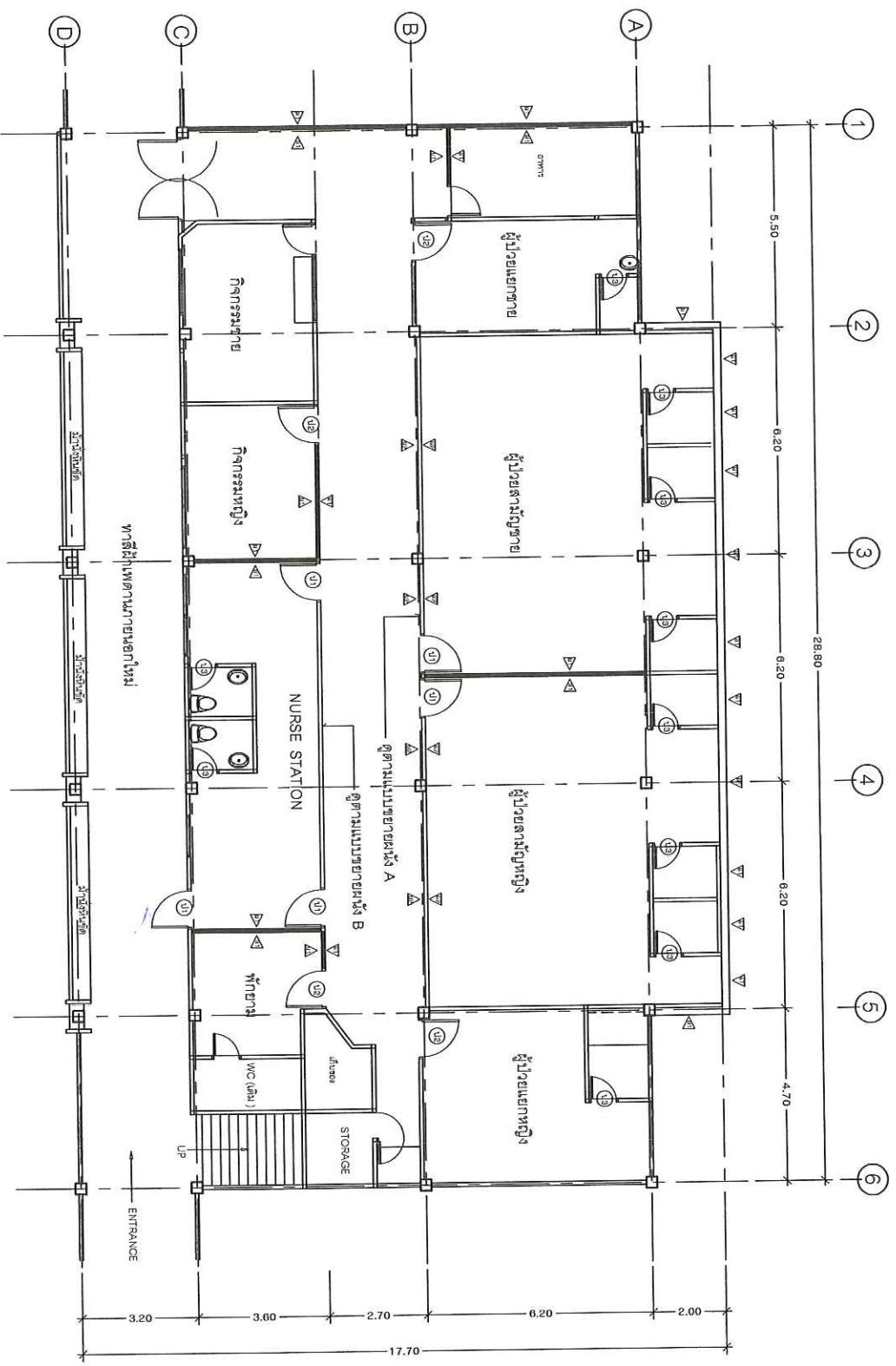

รายการประกอบแบบ
 #1 ผังก่ออุ้งลงลบบา ฉาบเรียบ 2 ด้าน พร้อมทาสี
 #2 ผังก่ออุ้งฉาบเรียบ ด้านล่างติดตุ๊กปูกระเบื้อง ด้านบน ติดตั้งแผ่นอะคริลิคหนา 5 มม. และติดตั้งเหล็กทาสีช่วย ตามแบบขยาย
 #3 ผังฉาบเรียบพร้อมทาสี โครงเคาะล้างกระเบื้อง เพื่อติดตั้งชุดควบคุมระบบไฟฟ้าภายในห้อง

แปลนพื้นที่ Ward จิตเวช (ปรับปรุงใหม่)
 1 : 125



โรงพยาบาลยโสธร
 ถ.แจ้งสนิท อ.เมือง จ.ยโสธร

โครงการ :
 ช่อมะเร็งปรับรุง Ward จิตเวช

เจ้าของโครงการ :
 โรงพยาบาลยโสธร

ผู้ออกแบบ :
 นายพรเทพ พงศ์พิพัฒน์

ผู้เขียนแบบ :
 นายแพทย์ชำนาญการพิเศษ

นายประภาศิต อรุณรัตน์
 นายช่างเทคนิค

ผู้ตรวจออกแบบ :
 นายอภัยพร รุ่งสัมพันธ์

นายช่างเทคนิคชำนาญงาน

แบบแปลน :
 แปลนติดตั้งพัดลมดูดอากาศ

ขนาดกระดาษ :
 1 : 125

แบบเลขที่ :
 1 : 125

แผ่นที่ :
 1 : 125

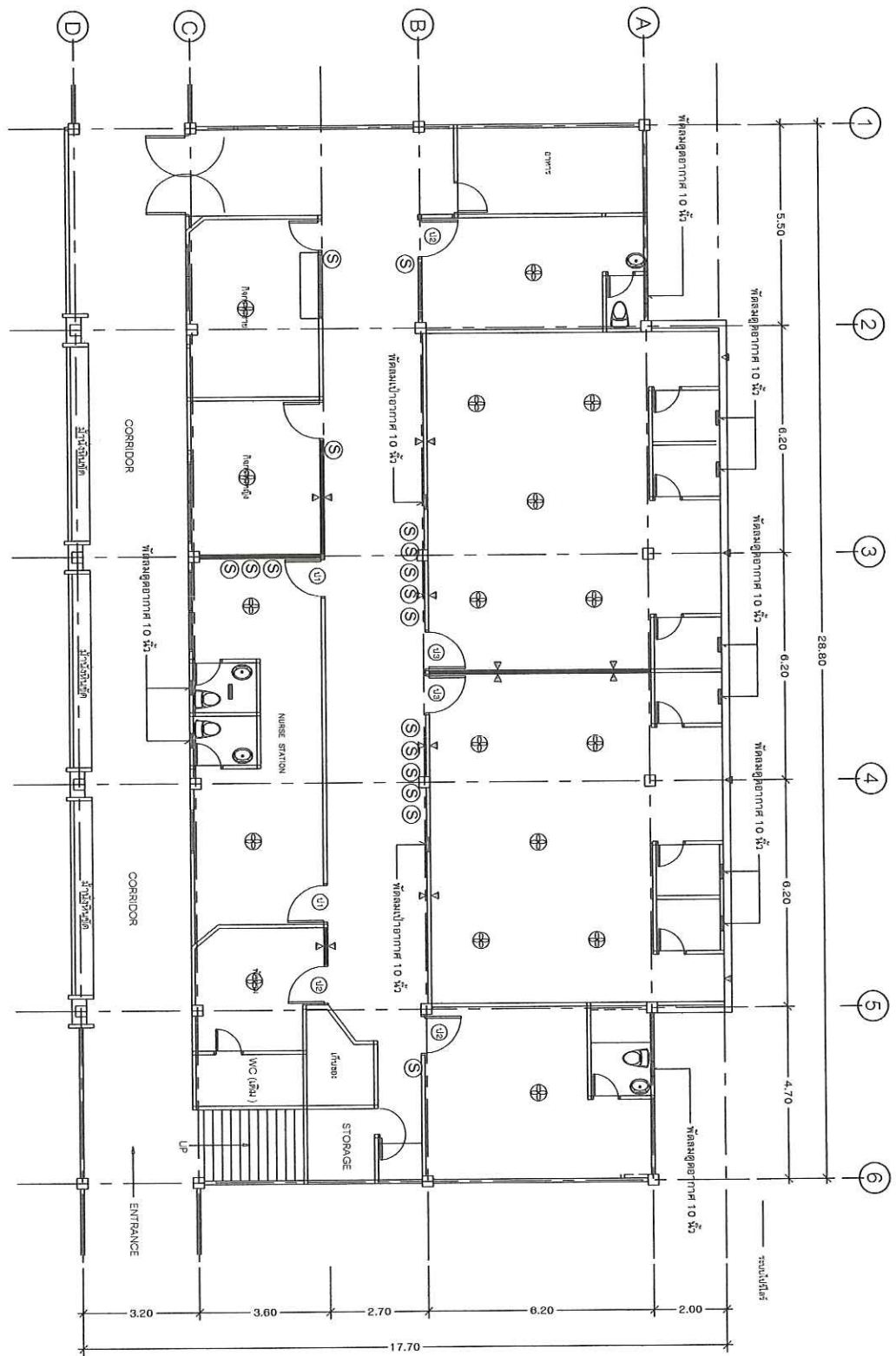

- ⊕ พัดลมดูดอากาศ 48 นิ้ว
- ⊕ พัดลมดูดอากาศ 10 นิ้ว
- ⊕ สวิตช์พัดลม

แปลนติดตั้งพัดลมดูดอากาศและพัดลมเพดาน
 1 : 125

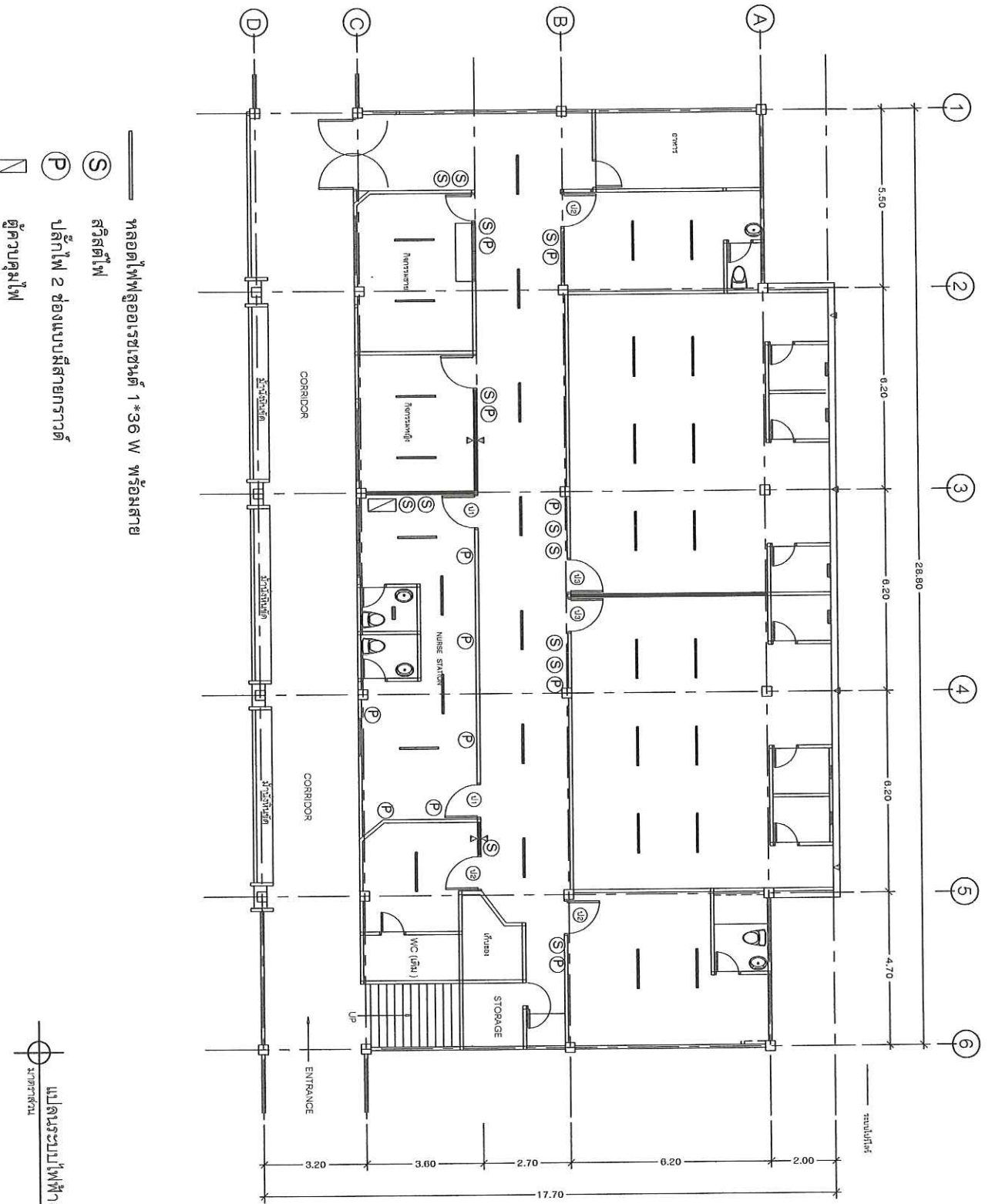

- ผลิตไฟฟ้าลวดเบอร์เซเมนต์ 1*36 W พร้อมสาย
- (S) สวิตช์ไฟ
- (P) ปลั๊กไฟ 2 ช่องแบบมีสายกราวด์
- ▭ ตู้ควบคุมไฟ

แบบประเมินไฟฟ้าแสดงดวง
ขนาดกระดาษ
1 : 125

| |
|---|
|  |
| โรงพยาบาลโคตรโคตร อ. โคตรโคตร จ. นครราชสีมา |
| โครงการ : ช่องแผนรพ.รับปรุง Ward จิตเวช |
| เจ้าของโครงการ : โรงพยาบาลโคตรโคตร |
| ผู้ออกแบบ : นายแพทย์ พงศ์พัฒน์ เจริญ |
| ผู้เขียนแบบ : นายแพทย์ชำนาญการพิเศษ |
| นายแพทย์ภาคิน ขลุ่ยเงิน นายช่างเทคนิค |
| ผู้ตรวจและอนุมัติ : นายช่างเทคนิค |
| นายช่างเทคนิค นายช่างเทคนิคชำนาญงาน |
| แบบแสดง : แบบประเมินไฟฟ้าแสดงดวง |
| มาตรฐานฉบับ : 1 : 125 |
| แบบแปลนที่ : |
| แผ่นที่ : |

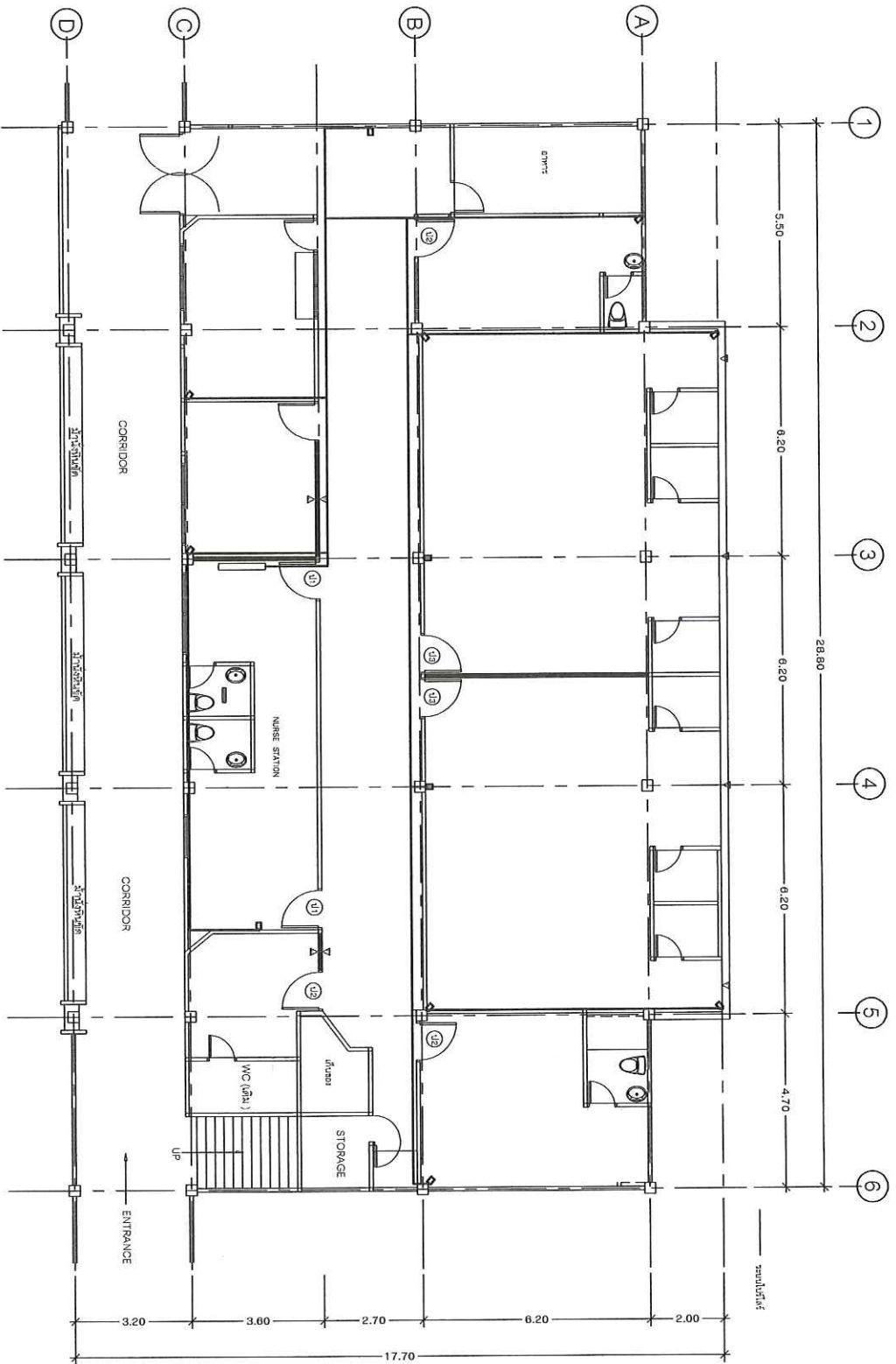

แปลนติดตั้งกล้องวงจรปิด
 1 : 125

| | |
|---|--|
|  | |
| โรงพยาบาลชลบุรี อ. ชลบุรี อ. เมือง อ. โพนทอง | |
| โครงการ : | |
| ชื่อแผนรณรงค์ Ward จิตเวช | |
| เจ้าของโครงการ : | |
| โรงพยาบาลชลบุรี | |
| ผู้ออกแบบ : | |
| นายแพทย์ชานานุกาญจนพิเศษ | |
| ผู้เขียนแบบ : | |
| นายประทีป ชลขันธ์ | |
| ผู้ตรวจสอบ : | |
| นายชัชวาทนันท์ | |
| นายชัชวาทนันท์ชำนาญงาน | |
| แบบแปลน : | |
| แปลนติดตั้งกล้องวงจรปิด | |
| มาตรฐาน : | |
| 1 : 125 | |
| แบบเลขที่ : | |
| แผ่นที่ : | |



โรงพยาบาลอโยธยา
ถ.แจ้งสนิท อ.เมือง จ.อยุธยา

โครงการ :

ซ่อมแซมปรับปรุง Ward จิตเวช

เจ้าของโครงการ :

โรงพยาบาลอโยธยา

ผู้ออกแบบ :

นายแพทย์ทรงศักดิ์
นายแพทย์ชำนาญการพิเศษ

ผู้เขียนแบบ :

นายประภาสิต ขจรเย็น
นายช่างเทคนิค

ผู้ตรวจออกแบบ :

นายอภัยพร ธิงษ์ทอง
นายช่างเทคนิคชำนาญงาน

แบบแสดง :

ชื่อยาของผนัง A และ B

มาตรฐาน :

1 : 125

แบบเลขที่ :

แผ่นที่ :

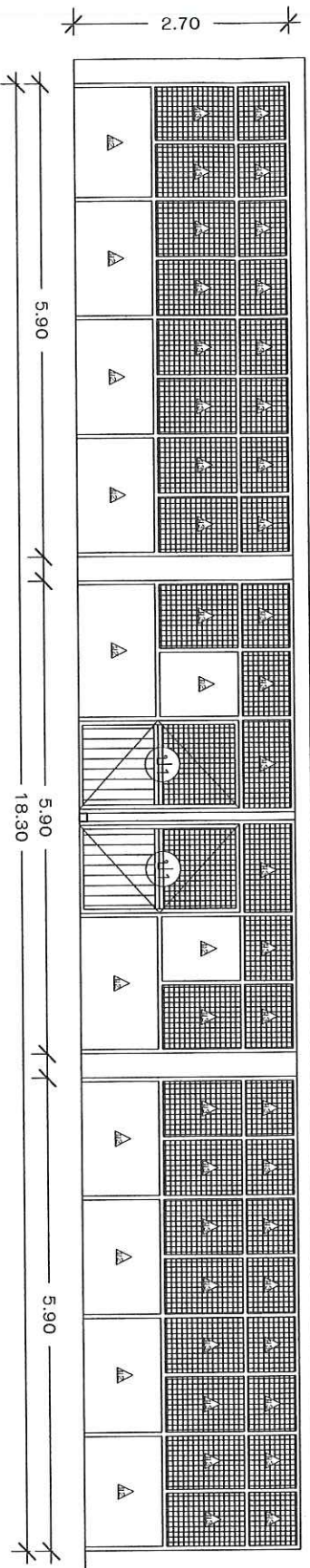

ผนัง A

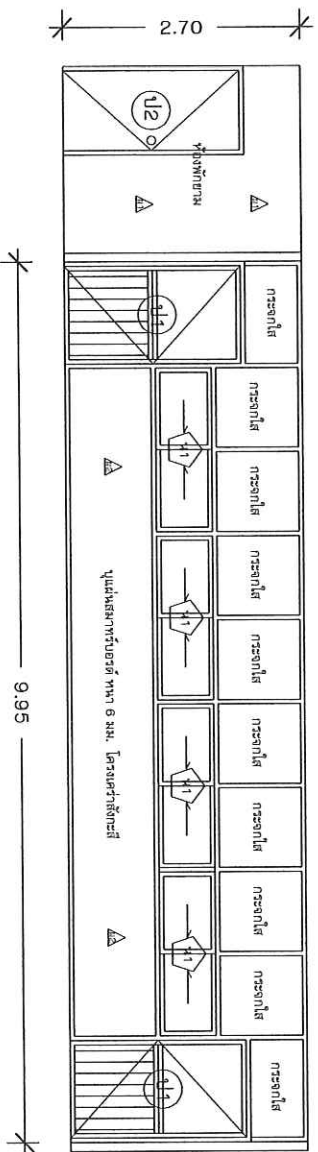

ผนัง B

รายการประกอบแบบ

ผนังยึดตั้งมอดูลแผ่นหนา 6 มม. โครงเหล็กสถานะดี ผนัง 2 ด้าน พร้อมทาสี

ผนังฉนวนใยหิน (ซีเมนต์ใยหิน) ด้านล่างติดลูกตุ้มบาน ด้านบน ติดตั้งแผ่นอะคริลิก หนา 5 มม. และติดตั้งเหล็กดัดชาย ตามแบบขยาย

ชื่อยาของผนัง A และ B

มาตรฐาน

1 : 125



โรงพยาบาลอุบลรัตน์
 ก. อำเภอเมือง อ.เมือง จ.อุบลราชธานี

โครงการ :

รณรงค์แม่เหล็ก Ward จิตเวช

เจ้าของโครงการ :

โรงพยาบาลอุบลรัตน์

ผู้ออกแบบ :

นพ.ทรงพล พงษ์วัฒนพงศ์
 นายแพทย์ทรงคุณวุฒิพิเศษ

ผู้เขียนแบบ :

นายประจักษ์ ชุมนงษ์
 นายช่างเทคนิค

ผู้ตรวจออกแบบ :

นายแพทย์พร จินตนิพนธ์
 นายช่างเทคนิคชำนาญงาน

แบบแปลน :

แบบขยายประตูหน้าต่าง

มาตราส่วน :

1 : 20

แบบเลขที่ :

แผ่นที่ :

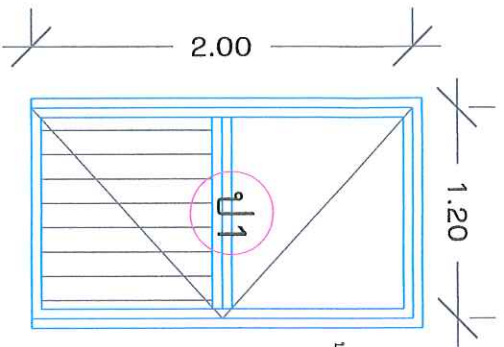

ประตู ป1
 ประตูอลูมิเนียม ขนาด 2x1.2 ม จากบานอลูมิเนียม สีอลูมิเนียม
 ด้านล่างติดลูกตุ้มปรับปิด สูง 0.90 ม.
 ด้านบนกระจกใส หน้า 5 มม.

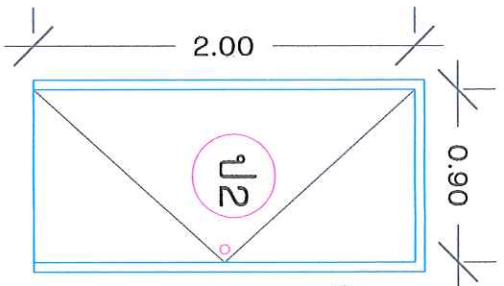

ประตู ป2
 บานไม้ตีเหล็ก
 พร้อมติดตั้งบานพับ ลูกบิด
 ประตู ขนาด 0.9x2.0 ม จากบานไม้ตีเหล็ก

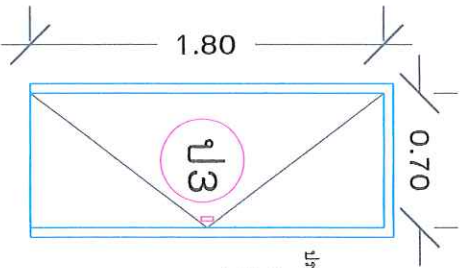

ประตู ป3
 ประตูบาน PVC ขนาด 0.70 x 1.80 ม.
 ติดตั้งบานพับเหล็ก เหล็กใช้บานปิด
 พร้อมติดตั้งบานพับ กระจกเงาปิด

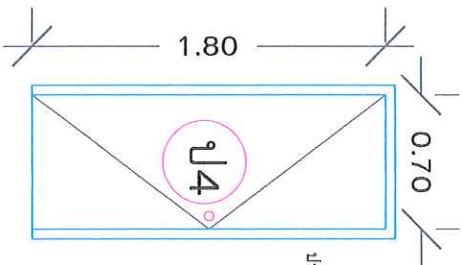

ประตู ป3
 ประตูพีวีซี ขนาด 0.7x1.80 ม จากบานPVC
 บานPVC
 พร้อมติดตั้งบานพับ ลูกบิด

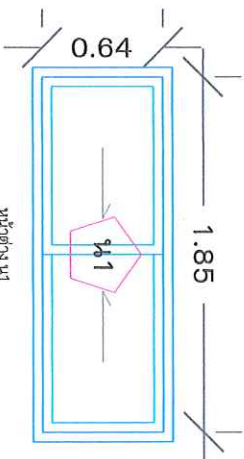

หน้าต่าง น1
 หน้าต่างอลูมิเนียมบานเลื่อน ขนาด 0.64x1.85 ม
 จากบานอลูมิเนียม สีอลูมิเนียม
 กระจกใส หน้า 5 มม.



ขยายประตู หน้าต่าง

1 : 20

| |
|--|
| โรงพยาบาลอุบลรัตน์ |
| ก. อำเภอเมือง อ.เมือง จ.อุบลราชธานี |
| โครงการ : |
| รณรงค์แม่เหล็ก Ward จิตเวช |
| เจ้าของโครงการ : |
| โรงพยาบาลอุบลรัตน์ |
| ผู้ออกแบบ : |
| นพ.ทรงพล พงษ์วัฒนพงศ์ นายแพทย์ทรงคุณวุฒิพิเศษ |
| ผู้เขียนแบบ : |
| นายประจักษ์ ชุมนงษ์ นายช่างเทคนิค |
| ผู้ตรวจออกแบบ : |
| นายแพทย์พร จินตนิพนธ์ นายช่างเทคนิคชำนาญงาน |
| แบบแปลน : |
| แบบขยายประตูหน้าต่าง |
| มาตราส่วน : |
| 1 : 20 |
| แบบเลขที่ : |
| แผ่นที่ : |