



ประกาศจังหวัดยโสธร

เรื่อง ประกวดราคาจ้างซ่อมแซมปรับปรุง ward จิตเวช ด้วยวิธีประกวดราคาอิเล็กทรอนิกส์ (e-bidding)

จังหวัดยโสธร มีความประสงค์จะ ประกวดราคาจ้างซ่อมแซมปรับปรุง ward จิตเวช ด้วยวิธีประกวดราคาอิเล็กทรอนิกส์ (e-bidding) ราคาของงานจ้างในการประกวดราคาครั้งนี้เป็นทั้งสิ้น ๖๐๐,๐๐๐ บาท (หกแสนบาทถ้วน)

ผู้ยื่นข้อเสนอจะต้องมีคุณสมบัติ ดังต่อไปนี้

๑. มีความสามารถตามกฎหมาย
 ๒. ไม่เป็นบุคคลล้มละลาย
 ๓. ไม่อยู่ระหว่างเลิกกิจการ
 ๔. ไม่เป็นบุคคลซึ่งอยู่ระหว่างถูกระงับการยื่นข้อเสนอหรือทำสัญญากับหน่วยงานของรัฐไว้ชั่วคราว เนื่องจากเป็นผู้ที่ไม่ผ่านเกณฑ์การประเมินผลการปฏิบัติงานของผู้ประกอบการตามระเบียบที่รัฐมนตรีว่าการกระทรวงการคลังกำหนดตามที่ประกาศเผยแพร่ในระบบเครือข่ายสารสนเทศของกรมบัญชีกลาง
 ๕. ไม่เป็นบุคคลซึ่งถูกระงับชื่อไว้ในบัญชีรายชื่อผู้ทำงานและได้แจ้งเวียนชื่อให้เป็นผู้ทำงานของหน่วยงานของรัฐในระบบเครือข่ายสารสนเทศของกรมบัญชีกลาง ซึ่งรวมถึงนิติบุคคลที่ผู้ทำงานเป็นหุ้นส่วนผู้จัดการ กรรมการผู้จัดการ ผู้บริหาร ผู้มีอำนาจในการดำเนินงานในกิจการของนิติบุคคลนั้นด้วย
 ๖. มีคุณสมบัติและไม่มีลักษณะต้องห้ามตามที่คณะกรรมการนโยบายการจัดซื้อจัดจ้างและการบริหารพัสดุภาครัฐกำหนดในราชกิจจานุเบกษา
 ๗. เป็นบุคคลธรรมดาหรือนิติบุคคลผู้มีอาชีพรับจ้างงานที่ประกวดราคาอิเล็กทรอนิกส์ดังกล่าว
 ๘. ไม่เป็นผู้มีผลประโยชน์ร่วมกันกับผู้ยื่นข้อเสนอรายอื่นที่เข้ายื่นข้อเสนอให้แก่โรงพยาบาลยโสธร ณ วันประกาศประกวดราคาอิเล็กทรอนิกส์ หรือไม่เป็นผู้กระทำการอันเป็นการขัดขวางการแข่งขันราคาอย่างเป็นธรรม ในการประกวดราคาอิเล็กทรอนิกส์ครั้งนี้
 ๙. ไม่เป็นผู้ได้รับเอกสิทธิ์หรือความคุ้มกัน ซึ่งอาจปฏิเสธไม่ยอมขึ้นศาลไทย เว้นแต่ รัฐบาลของผู้ยื่นข้อเสนอได้มีคำสั่งให้สละเอกสิทธิ์และความคุ้มกันเช่นนั้น
 ๑๐. ผู้ยื่นข้อเสนอต้องลงทะเบียนในระบบจัดซื้อจัดจ้างภาครัฐด้วยอิเล็กทรอนิกส์ (Electronic Government Procurement : e - GP) ของกรมบัญชีกลาง
- ผู้ยื่นข้อเสนอต้องยื่นข้อเสนอและเสนอราคาทางระบบจัดซื้อจัดจ้างภาครัฐด้วยอิเล็กทรอนิกส์ ในวันที่ ๒๙ มีนาคม ๒๕๖๔ ระหว่างเวลา ๐๘.๓๐ น. ถึง ๑๖.๓๐ น.

ผู้สนใจสามารถขอรับเอกสารประกวดราคาอิเล็กทรอนิกส์ โดยดาวน์โหลดเอกสารผ่านทางระบบจัดซื้อจัดจ้างภาครัฐด้วยอิเล็กทรอนิกส์ตั้งแต่วันที่ประกาศจนถึงก่อนวันเสนอราคา

ผู้สนใจสามารถดูรายละเอียดได้ที่เว็บไซต์ www.yasohospital.org, หรือ www.gprocurement.go.th หรือสอบถามทางโทรศัพท์หมายเลข ๐๔๕-๙๗๓๙๐๐-๕ ในวันและเวลาราชการ

ประกาศ ณ วันที่ ๑๗ มีนาคม พ.ศ. ๒๕๖๔



(นายสมศักดิ์ เชาวศิริกุล)

ผู้อำนวยการโรงพยาบาลโสธร

ปฏิบัติราชการแทน ผู้ว่าราชการจังหวัดยโสธร

หมายเหตุ ผู้ประกอบการสามารถจัดเตรียมเอกสารประกอบการเสนอราคา (เอกสารส่วนที่ ๑ และเอกสารส่วนที่ ๒) ในระบบ e-GP ได้ตั้งแต่วันที่ขอรับเอกสารจนถึงวันเสนอราคา

เอกสารประกวดราคาจ้างด้วยวิธีประกวดราคาอิเล็กทรอนิกส์ (e-bidding)

เลขที่ ๑๕ / ๒๕๖๔

การจ้างซ่อมแซมปรับปรุง ward จิตเวช

ตามประกาศ โรงพยาบาลโสธร

ลงวันที่ ๑๗ มีนาคม ๒๕๖๔

โรงพยาบาลโสธร ซึ่งต่อไปนี้จะเรียกว่า "จังหวัด" มีความประสงค์จะ ประกวดราคาจ้างซ่อมแซมปรับปรุง ward จิตเวช ด้วยวิธีประกวดราคาอิเล็กทรอนิกส์ (e-bidding) ณ โรงพยาบาลโสธร โดยมีข้อแนะนำและข้อกำหนดดังต่อไปนี้

๑. เอกสารแนบท้ายเอกสารประกวดราคาอิเล็กทรอนิกส์

๑.๑ รายละเอียดและขอบเขตของงาน

๑.๒ แบบใบเสนอราคาที่กำหนดไว้ในระบบจัดซื้อจัดจ้างภาครัฐด้วยอิเล็กทรอนิกส์

๑.๓ สัญญาจ้างทั่วไป

๑.๔ แบบหนังสือคำประกัน

(๑) หลักประกันสัญญา

๑.๕ บทนิยาม

(๑) ผู้ที่มีผลประโยชน์ร่วมกัน

(๒) การขัดขวางการแข่งขันอย่างเป็นธรรม

๑.๖ แบบบัญชีเอกสารที่กำหนดไว้ในระบบจัดซื้อจัดจ้างภาครัฐด้วยอิเล็กทรอนิกส์

(๑) บัญชีเอกสารส่วนที่ ๑

(๒) บัญชีเอกสารส่วนที่ ๒

๒. คุณสมบัติของผู้ยื่นข้อเสนอ

๒.๑ มีความสามารถตามกฎหมาย

๒.๒ ไม่เป็นบุคคลล้มละลาย

๒.๓ ไม่อยู่ระหว่างเลิกกิจการ

๒.๔ ไม่เป็นบุคคลซึ่งอยู่ระหว่างถูกระงับการยื่นข้อเสนอหรือทำสัญญากับหน่วยงานของรัฐไว้

ชั่วคราว เนื่องจากเป็นผู้ที่ไม่ผ่านเกณฑ์การประเมินผลการปฏิบัติงานของผู้ประกอบการตามระเบียบที่รัฐมนตรีว่าการกระทรวงการคลังกำหนดตามที่ประกาศเผยแพร่ในระบบเครือข่ายสารสนเทศของกรมบัญชีกลาง

๒.๕ ไม่เป็นบุคคลซึ่งถูกระงับชื่อไว้ในบัญชีรายชื่อผู้ทำงานและได้แจ้งเวียนชื่อให้เป็นผู้ทำงาน

ของหน่วยงานของรัฐในระบบเครือข่ายสารสนเทศของกรมบัญชีกลาง ซึ่งรวมถึงนิติบุคคลที่ผู้ทำงานเป็นหุ้นส่วน ผู้จัดการ กรรมการผู้จัดการ ผู้บริหาร ผู้มีอำนาจในการดำเนินงานในกิจการของนิติบุคคลนั้นด้วย

๒.๖ มีคุณสมบัติและไม่มีลักษณะต้องห้ามตามที่คณะกรรมการนโยบายการจัดซื้อจัดจ้างและการบริหารพัสดุภาครัฐกำหนดในราชกิจจานุเบกษา

๒.๗ เป็นบุคคลธรรมดาหรือนิติบุคคลผู้มีอาชีพรับจ้างงานที่ประกวดราคาอิเล็กทรอนิกส์

ดังกล่าว

๒.๘ ไม่เป็นผู้ที่มีผลประโยชน์ร่วมกันกับผู้ยื่นข้อเสนอรายอื่นที่เข้ายื่นข้อเสนอให้แก่จังหวัด ณ

วันประกาศประกวดราคาอิเล็กทรอนิกส์ หรือไม่เป็นผู้กระทำการอันเป็นการขัดขวางการแข่งขันอย่างเป็นธรรมในการประกวดราคาอิเล็กทรอนิกส์ครั้งนี้

๒.๙ ไม่เป็นผู้ได้รับเอกสิทธิ์หรือความคุ้มกัน ซึ่งอาจปฏิเสธไม่ยอมขึ้นศาลไทยเว้นแต่รัฐบาลของผู้ยื่นข้อเสนอได้มีคำสั่งให้สละเอกสิทธิ์และความคุ้มกันเช่นนั้น

๒.๑๐ ผู้ยื่นข้อเสนอต้องลงทะเบียนในระบบจัดซื้อจัดจ้างภาครัฐด้วยอิเล็กทรอนิกส์ (Electronic Government Procurement: e - GP) ของกรมบัญชีกลาง

๓. หลักฐานการยื่นข้อเสนอ

ผู้ยื่นข้อเสนอจะต้องเสนอเอกสารหลักฐานยื่นมาพร้อมกับการเสนอราคาทางระบบจัดซื้อจัดจ้างภาครัฐด้วยอิเล็กทรอนิกส์ โดยแยกเป็น ๒ ส่วน คือ

๓.๑ ส่วนที่ ๑ อย่างน้อยต้องมีเอกสารดังต่อไปนี้

(๑) ในกรณีผู้ยื่นข้อเสนอเป็นนิติบุคคล

(ก) ห้างหุ้นส่วนสามัญหรือห้างหุ้นส่วนจำกัด ให้ยื่นสำเนาหนังสือรับรองการจดทะเบียนนิติบุคคล บัญชีรายชื่อหุ้นส่วนผู้จัดการ ผู้มีอำนาจควบคุม (ถ้ามี) พร้อมทั้งรับรองสำเนาถูกต้อง

(ข) บริษัทจำกัดหรือบริษัทมหาชนจำกัด ให้ยื่นสำเนาหนังสือรับรองการจดทะเบียนนิติบุคคล หนังสือบริคณห์สนธิ บัญชีรายชื่อกรรมการผู้จัดการ ผู้มีอำนาจควบคุม (ถ้ามี) และบัญชีผู้ถือหุ้นรายใหญ่ (ถ้ามี) พร้อมทั้งรับรองสำเนาถูกต้อง

(๒) ในกรณีผู้ยื่นข้อเสนอเป็นบุคคลธรรมดาหรือคณะบุคคลที่มีใช่นิติบุคคล ให้ยื่นสำเนาบัตรประจำตัวประชาชนของผู้ยื่น สำเนาข้อตกลงที่แสดงถึงการเข้าเป็นหุ้นส่วน (ถ้ามี) สำเนาบัตรประจำตัวประชาชนของผู้เป็นหุ้นส่วน หรือสำเนาหนังสือเดินทางของผู้เป็นหุ้นส่วนที่ได้ถือสัญชาติไทย พร้อมทั้งรับรองสำเนาถูกต้อง

(๓) ในกรณีผู้ยื่นข้อเสนอเป็นผู้ยื่นข้อเสนอร่วมกันในฐานะเป็นผู้ร่วมค้า ให้ยื่นสำเนาสัญญาของการเข้าร่วมค้า และเอกสารตามที่ระบุไว้ใน (๑) หรือ (๒) ของผู้ร่วมค้า แล้วแต่กรณี

(๔) เอกสารเพิ่มเติมอื่นๆ

(๔.๑) สำเนาใบทะเบียนพาณิชย์ สำเนาใบทะเบียนภาษีมูลค่าเพิ่ม (ถ้ามี)

(๕) บัญชีเอกสารส่วนที่ ๑ ทั้งหมดที่ได้ยื่นพร้อมกับการเสนอราคาทางระบบจัดซื้อจัดจ้างภาครัฐด้วยอิเล็กทรอนิกส์ ตามแบบในข้อ ๑.๖ (๑) โดยไม่ต้องแนบในรูปแบบ PDF File (Portable Document Format)

ทั้งนี้ เมื่อผู้ยื่นข้อเสนอดำเนินการแนบไฟล์เอกสารตามบัญชีเอกสารส่วนที่ ๑ ครบถ้วน ถูกต้องแล้ว ระบบจัดซื้อจัดจ้างภาครัฐด้วยอิเล็กทรอนิกส์จะสร้างบัญชีเอกสารส่วนที่ ๑ ตามแบบในข้อ ๑.๖ (๑) ให้โดยผู้ยื่นข้อเสนอไม่ต้องแนบบัญชีเอกสารส่วนที่ ๑ ดังกล่าวในรูปแบบ PDF File (Portable Document Format)

๓.๒ ส่วนที่ ๒ อย่างน้อยต้องมีเอกสารดังต่อไปนี้

(๑) ในกรณีที่ผู้ยื่นข้อเสนอมอบอำนาจให้บุคคลอื่นกระทำการแทนให้แนบหนังสือมอบอำนาจซึ่งติดอากรแสตมป์ตามกฎหมาย โดยมีหลักฐานแสดงตัวตนของผู้มอบอำนาจและผู้รับมอบอำนาจ ทั้งนี้ หากผู้รับมอบอำนาจเป็นบุคคลธรรมดาต้องเป็นผู้ที่บรรลุนิติภาวะตามกฎหมายแล้วเท่านั้น

(๒) บัญชีเอกสารส่วนที่ ๒ ทั้งหมดที่ได้ยื่นพร้อมกับการเสนอราคาทางระบบจัดซื้อจัดจ้างภาครัฐด้วยอิเล็กทรอนิกส์ ตามแบบในข้อ ๑.๖ (๒) โดยไม่ต้องแนบในรูปแบบ PDF File (Portable Document Format)

ทั้งนี้ เมื่อผู้ยื่นข้อเสนอดำเนินการแนบไฟล์เอกสารตามบัญชีเอกสารส่วนที่ ๒ ครบถ้วน ถูกต้องแล้ว ระบบจัดซื้อจัดจ้างภาครัฐด้วยอิเล็กทรอนิกส์จะสร้างบัญชีเอกสารส่วนที่ ๒ ตามแบบใน ข้อ ๑.๖ (๒) ให้โดยผู้ยื่นข้อเสนอไม่ต้องแนบบัญชีเอกสารส่วนที่ ๒ ดังกล่าวในรูปแบบ PDF File (Portable Document Format)

๔. การเสนอราคา

๔.๑ ผู้ยื่นข้อเสนอต้องยื่นข้อเสนอและเสนอราคาทางระบบจัดซื้อจัดจ้างภาครัฐด้วย อิเล็กทรอนิกส์ตามที่กำหนดไว้ในเอกสารประกวดราคาอิเล็กทรอนิกส์นี้ โดยไม่มีเงื่อนไขใดๆ ทั้งสิ้น และจะต้องกรอก ข้อความให้ถูกต้องครบถ้วน พร้อมทั้งหลักฐานแสดงตัวตนและทำการยืนยันตัวตนของผู้ยื่นข้อเสนอโดยไม่ต้องแนบบ เสนอราคาในรูปแบบ PDF File (Portable Document Format)

๔.๒ ในการเสนอราคาให้เสนอราคาเป็นเงินบาทและเสนอราคาได้เพียงครั้งเดียวและราคา เดียวโดยเสนอราคารวม และหรือราคาต่อหน่วย และหรือต่อรายการ ตามเงื่อนไขที่ระบุไว้ท้ายใบเสนอราคาให้ถูกต้อง ทั้งนี้ ราคาที่เสนอจะต้องตรงกันทั้งตัวเลขและตัวหนังสือ ถ้าตัวเลขและตัวหนังสือไม่ตรงกัน ให้ถือตัวหนังสือเป็น สำคัญ โดยคิดราคารวมทั้งสิ้นซึ่งรวมค่าภาษีมูลค่าเพิ่ม ภาษีอากรอื่น และค่าใช้จ่ายอื่นๆ ทั้งปวงไว้แล้ว

ราคาที่เสนอจะต้องเสนอกำหนดยื่นราคาไม่น้อยกว่า ๖๐ วัน ตั้งแต่วันเสนอราคาโดย ภายในกำหนดยื่นราคา ผู้ยื่นข้อเสนอต้องรับผิดชอบราคาที่ตนได้เสนอไว้และจะถอนการเสนอราคามีได้

๔.๓ ผู้ยื่นข้อเสนอจะต้องเสนอกำหนดเวลาดำเนินการแล้วเสร็จไม่เกิน ๑๒๐ วัน นับถัดจาก วันลงนามในสัญญาจ้างหรือจากวันที่ได้รับหนังสือแจ้งจาก จังหวัด ให้เริ่มทำงาน

๔.๔ ก่อนเสนอราคา ผู้ยื่นข้อเสนอควรตรวจดูร่างสัญญา แบบรูป และรายละเอียด ฯลฯ ให้ถึ ถ้วนและเข้าใจเอกสารประกวดราคาจ้างอิเล็กทรอนิกส์ทั้งหมดเสียก่อนที่จะตกลงยื่นเสนอราคาตามเงื่อนไข ในเอกสาร ประกวดราคาจ้างอิเล็กทรอนิกส์

๔.๕ ผู้ยื่นข้อเสนอจะต้องยื่นข้อเสนอและเสนอราคาทางระบบจัดซื้อจัดจ้างภาครัฐด้วย อิเล็กทรอนิกส์ ในวันที่ ๒๙ มีนาคม ๒๕๖๔ ระหว่างเวลา ๐๘.๓๐ น. ถึง ๑๖.๓๐ น. และเวลาในการเสนอราคาให้ ถือตามเวลาของระบบจัดซื้อจัดจ้างภาครัฐด้วยอิเล็กทรอนิกส์เป็นเกณฑ์

เมื่อพ้นกำหนดเวลายื่นข้อเสนอและเสนอราคาแล้ว จะไม่รับเอกสารการยื่นข้อเสนอและเสนอ ราคาใดๆ โดยเด็ดขาด

๔.๖ ผู้ยื่นข้อเสนอต้องจัดทำเอกสารสำหรับใช้ในการเสนอราคาในรูปแบบไฟล์เอกสาร ประเภท PDF File (Portable Document Format) โดยผู้ยื่นข้อเสนอต้องเป็นผู้รับผิดชอบตรวจสอบความครบถ้วน ถูกต้อง และชัดเจนของเอกสาร PDF File ก่อนที่จะยืนยันการเสนอราคา แล้วจึงส่งข้อมูล (Upload) เพื่อเป็นการ เสนอราคาให้แก่จังหวัดผ่านทางระบบจัดซื้อจัดจ้างภาครัฐด้วยอิเล็กทรอนิกส์

๔.๗ คณะกรรมการพิจารณาผลการประกวดราคาอิเล็กทรอนิกส์จะดำเนินการตรวจสอบ คุณสมบัติของผู้ยื่นข้อเสนอแต่ละรายว่า เป็นผู้ยื่นข้อเสนอที่มีผลประโยชน์ร่วมกันกับผู้ยื่นข้อเสนอรายอื่นตาม ข้อ ๑.๕ (๑) หรือไม่ หากปรากฏว่าผู้ยื่นข้อเสนอรายใดเป็นผู้ยื่นข้อเสนอที่มีผลประโยชน์ร่วมกันกับผู้ยื่นข้อเสนอ รายอื่น คณะกรรมการฯ จะตัดรายชื่อผู้ยื่นข้อเสนอที่มีผลประโยชน์ร่วมกันนั้นออกจากการเป็นผู้ยื่นข้อเสนอ

หากปรากฏต่อคณะกรรมการพิจารณาผลการประกวดราคาอิเล็กทรอนิกส์ว่า ก่อนหรือในขณะที่มีการ พิจารณาข้อเสนอ มีผู้ยื่นข้อเสนอรายใดกระทำการอันเป็นการขัดขวางการแข่งขันอย่างเป็นธรรมตามข้อ ๑.๕ (๒) และคณะ กรรมการฯ เชื่อว่ามีการกระทำอันเป็นการขัดขวางการแข่งขันอย่างเป็นธรรม คณะกรรมการฯ จะตัดรายชื่อผู้ยื่นข้อเสนอรายนั้น ออกจากการเป็นผู้ยื่นข้อเสนอ และจังหวัดจะพิจารณาลงโทษผู้ยื่นข้อเสนอดังกล่าวเป็นผู้ทำงาน เว้นแต่จังหวัดจะพิจารณาเห็นว่า ผู้ยื่นข้อเสนอรายนั้นมีใช่เป็นผู้ริเริ่มให้มีการกระทำดังกล่าวและได้ให้ความร่วมมือเป็นประโยชน์ต่อการพิจารณาของจังหวัด

๔.๘ ผู้ยื่นข้อเสนอจะต้องปฏิบัติ ดังนี้

- (๑) ปฏิบัติตามเงื่อนไขที่ระบุไว้ในเอกสารประกวดราคาอิเล็กทรอนิกส์
- (๒) ราคาที่เสนอจะต้องเป็นราคาที่รวมภาษีมูลค่าเพิ่ม และภาษีอื่น ๆ (ถ้ามี) รวม

ค่าใช้จ่ายที่ส่งไว้ด้วยแล้ว

- (๓) ผู้ยื่นข้อเสนอจะต้องลงทะเบียนเพื่อเข้าสู่กระบวนการเสนอราคา ตามวัน เวลา ที่

กำหนด

- (๔) ผู้ยื่นข้อเสนอจะถอนการเสนอราคาที่เสนอแล้วไม่ได้

- (๕) ผู้ยื่นข้อเสนอต้องศึกษาและทำความเข้าใจในระบบและวิธีการเสนอราคาด้วยวิธี

ประกวดราคาอิเล็กทรอนิกส์ ของกรมบัญชีกลางที่แสดงไว้ในเว็บไซต์ www.gprocurement.go.th

๕. หลักเกณฑ์และสิทธิในการพิจารณา

๕.๑ ในการพิจารณาผลการยื่นข้อเสนอประกวดราคาอิเล็กทรอนิกส์ครั้งนี้ จังหวัดจะพิจารณาตัดสินโดยใช้หลักเกณฑ์ ราคา

๕.๒ การพิจารณาผู้ชนะการยื่นข้อเสนอ

กรณีใช้หลักเกณฑ์ราคาในการพิจารณาผู้ชนะการยื่นข้อเสนอ จังหวัด จะพิจารณาจาก ราคารวม

๕.๓ หากผู้ยื่นข้อเสนอรายใดมีคุณสมบัติไม่ถูกต้องตามข้อ ๒ หรือยื่นหลักฐานการยื่นข้อเสนอไม่ถูกต้องหรือไม่ครบถ้วนตามข้อ ๓ หรือยื่นข้อเสนอไม่ถูกต้องตามข้อ ๔ คณะกรรมการพิจารณาผลการประกวดราคาอิเล็กทรอนิกส์จะไม่รับพิจารณาข้อเสนอของผู้ยื่นข้อเสนอรายนั้น เว้นแต่ ผู้ยื่นข้อเสนอรายใดเสนอเอกสารทางเทคนิคหรือรายละเอียดคุณลักษณะเฉพาะของพัสดุที่จะจ้างไม่ครบถ้วน หรือเสนอรายละเอียดแตกต่างไปจากเงื่อนไขที่จังหวัดกำหนดไว้ในประกาศและเอกสารประกวดราคาอิเล็กทรอนิกส์ ในส่วนที่มีใช้สาระสำคัญและความแตกต่างนั้นไม่มีผลทำให้เกิดการได้เปรียบเสียเปรียบต่อผู้ยื่นข้อเสนอรายอื่น หรือเป็นการผิดพลาดเล็กน้อย คณะกรรมการฯ อาจพิจารณาผ่อนปรนการตัดสินสิทธิผู้ยื่นข้อเสนอรายนั้น

๕.๔ จังหวัดสงวนสิทธิไม่พิจารณาข้อเสนอของผู้ยื่นข้อเสนอโดยไม่มี การผ่อนผัน ในกรณีดังต่อไปนี้

(๑) ไม่ปรากฏชื่อผู้ยื่นข้อเสนอรายนั้นในบัญชีผู้รับเอกสารประกวดราคาอิเล็กทรอนิกส์ทางระบบจัดซื้อจัดจ้างด้วยอิเล็กทรอนิกส์ หรือบัญชีรายชื่อผู้ซื้อเอกสารประกวดราคาอิเล็กทรอนิกส์ทางระบบการจัดซื้อจัดจ้างด้วยอิเล็กทรอนิกส์ของจังหวัด

(๒) ไม่กรอกชื่อผู้ยื่นข้อเสนอในการเสนอราคาทางระบบจัดซื้อจัดจ้างด้วยอิเล็กทรอนิกส์

(๓) เสนอรายละเอียดแตกต่างไปจากเงื่อนไขที่กำหนดในเอกสารประกวดราคาอิเล็กทรอนิกส์ที่เป็นสาระสำคัญ หรือมีผลทำให้เกิดความได้เปรียบเสียเปรียบแก่ผู้ยื่นข้อเสนอรายอื่น

๕.๕ ในการตัดสินการประกวดราคาอิเล็กทรอนิกส์หรือในการทำสัญญา คณะกรรมการพิจารณาผลการประกวดราคาอิเล็กทรอนิกส์หรือจังหวัด มีสิทธิให้ผู้ยื่นข้อเสนอชี้แจงข้อเท็จจริงเพิ่มเติมได้ จังหวัดมีสิทธิที่จะไม่รับข้อเสนอไม่รับราคา หรือไม่ทำสัญญา หากข้อเท็จจริงดังกล่าวไม่มีความเหมาะสมหรือไม่ถูกต้อง

๕.๖ จังหวัดทรงไว้ซึ่งสิทธิที่จะไม่รับราคาต่ำสุด หรือราคาหนึ่งราคาใด หรือราคาที่เสนอทั้งหมดก็ได้ และอาจพิจารณาเลือกจ้างในจำนวน หรือขนาด หรือเฉพาะรายการหนึ่งรายการใด หรืออาจจะยกเลิกการประกวดราคาอิเล็กทรอนิกส์โดยไม่พิจารณาจัดจ้างเลยก็ได้ สุดแต่จะพิจารณา ทั้งนี้ เพื่อประโยชน์ของทางราชการเป็นสำคัญ และให้ถือว่าการตัดสินของจังหวัดเป็นเด็ดขาด ผู้ยื่นข้อเสนอจะเรียกร้องค่าใช้จ่าย หรือค่าเสียหายใดๆ มิได้ รวมทั้งจังหวัดจะพิจารณายกเลิกการประกวดราคาอิเล็กทรอนิกส์และลงโทษผู้ยื่นข้อเสนอเป็นผู้ทำงาน ไม่ว่าจะเป็นผู้ยื่นข้อเสนอที่ได้รับการคัดเลือกหรือไม่ก็ตาม หากมีเหตุที่เชื่อได้ว่าการยื่นข้อเสนอกระทำการโดยไม่สุจริต เช่น การเสนอเอกสารอันเป็นเท็จ หรือใช้ชื่อบุคคลธรรมดา หรือนิติบุคคลอื่นมายื่นข้อเสนอแทน เป็นต้น

ในกรณีที่ผู้ยื่นข้อเสนอรายที่เสนอราคาต่ำสุด เสนอราคาต่ำจนคาดหมายได้ว่าไม่อาจดำเนินงานตามเอกสารประกวดราคาอิเล็กทรอนิกส์ได้ คณะกรรมการพิจารณาผลการประกวดราคาอิเล็กทรอนิกส์ หรือจังหวัด จะให้ผู้ยื่นข้อเสนอนั้นชี้แจงและแสดงหลักฐานที่ทำให้เชื่อได้ว่า ผู้ยื่นข้อเสนอสามารถดำเนินงานตามเอกสารประกวดราคาอิเล็กทรอนิกส์ให้เสร็จสมบูรณ์ หากคำชี้แจงไม่เป็นที่รับฟังได้ จังหวัด มีสิทธิที่จะไม่รับข้อเสนอ หรือไม่รับราคาของผู้ยื่นข้อเสนอรายนั้น ทั้งนี้ ผู้ยื่นข้อเสนอดังกล่าวไม่มีสิทธิเรียกร้องค่าใช้จ่ายหรือค่าเสียหายใดๆ จากจังหวัด

๕.๗ ก่อนลงนามในสัญญาจังหวัด อาจประกาศยกเลิกการประกวดราคาอิเล็กทรอนิกส์ หากปรากฏว่ามีการกระทำที่เข้าลักษณะผู้ยื่นข้อเสนอที่ชนะการประกวดราคาหรือที่ได้รับการคัดเลือกมีผลประโยชน์ร่วมกัน หรือมีส่วนได้เสียกับผู้ยื่นข้อเสนอรายอื่น หรือขัดขวางการแข่งขันอย่างเป็นธรรม หรือสมยอมกันกับผู้ยื่นข้อเสนอรายอื่น หรือเจ้าหน้าที่ในการเสนอราคา หรือสื่อว่ากระทำการทุจริตอื่นใดในการเสนอราคา

๖. การทำสัญญาจ้าง

ผู้ชนะการประกวดราคาอิเล็กทรอนิกส์จะต้องทำสัญญาจ้างตามแบบสัญญา ดังระบุในข้อ ๑.๓ หรือทำข้อตกลงเป็นหนังสือกับจังหวัด ภายใน ๗ วัน นับถัดจากวันที่ได้รับแจ้ง และจะต้องวางหลักประกันสัญญา เป็นจำนวนเงินเท่ากับร้อยละ ๕ ของราคาค่าจ้างที่ประกวดราคาอิเล็กทรอนิกส์ได้ ให้จังหวัดยึดถือไว้ในขณะทำสัญญา โดยใช้หลักประกันอย่างหนึ่งอย่างใดดังต่อไปนี้

๖.๑ เงินสด

๖.๒ เช็คหรือตราพท์ที่ธนาคารสั่งจ่ายให้แก่จังหวัด โดยเป็นเช็คลงวันที่ทำสัญญา หรือก่อนหน้านั้น ไม่เกิน ๓ วันทำการของทางราชการ

๖.๓ หนังสือค้ำประกันของธนาคารภายในประเทศ ตามแบบหนังสือค้ำประกัน ดังระบุในข้อ ๑.๔ (๒) หรือจะเป็นหนังสือค้ำประกันอิเล็กทรอนิกส์ตามวิธีการที่กรมบัญชีกลางกำหนด

๖.๔ หนังสือค้ำประกันของบริษัทเงินทุน หรือบริษัทเงินทุนหลักทรัพย์ที่ได้รับอนุญาตให้ประกอบกิจการเงินทุนเพื่อการพาณิชย์และประกอบธุรกิจค้ำประกัน ตามประกาศของธนาคารแห่งประเทศไทย ตามรายชื่อบริษัทเงินทุนที่ธนาคารแห่งประเทศไทยแจ้งเวียนให้ทราบ โดยอนุโลมให้ใช้ตามตัวอย่างหนังสือค้ำประกันของธนาคารที่คณะกรรมการนโยบายกำหนด ดังระบุในข้อ ๑.๔ (๒)

๖.๕ พันธบัตรรัฐบาลไทย

หลักประกันนี้จะคืนให้ โดยไม่มีดอกเบี้ยภายใน ๑๕ วันนับถัดจากวันที่ผู้ชนะการประกวดราคาอิเล็กทรอนิกส์ (ผู้รับจ้าง) พ้นจากข้อผูกพันตามสัญญาจ้างแล้วหลักประกันนี้จะคืนให้ โดยไม่มีดอกเบี้ย ตามอัตราส่วนของงานจ้างซึ่งจังหวัด ได้รับมอบไว้แล้ว

๗. ค่าจ้างและการจ่ายเงิน

จังหวัดจะจ่ายค่าจ้างซึ่งได้รวมภาษีมูลค่าเพิ่ม ตลอดจนภาษีอื่น ๆ และค่าใช้จ่ายทั้งปวงแล้ว โดยถือราคาเหมารวมเป็นเกณฑ์ และกำหนดการจ่ายเงินเป็น จำนวน ๑ งวด ดังนี้

เป็นจำนวนเงินในอัตราร้อยละ ๑๐๐ ของค่าจ้าง เมื่อผู้รับจ้างได้ปฏิบัติงานทั้งหมดให้แล้วเสร็จ เรียบร้อยตามสัญญา รวมทั้งทำสถานที่จ้างให้สะอาดเรียบร้อย

๘. อัตราค่าปรับ

ค่าปรับตามแบบสัญญาจ้างแนบท้ายเอกสารประกวดราคาอิเล็กทรอนิกส์นี้ หรือข้อตกลงจ้าง เป็นหนังสือจะกำหนด ดังนี้

๘.๑ กรณีที่ผู้รับจ้างงานที่รับจ้างไปจ้างช่วงให้ผู้อื่นทำอีกทอดหนึ่งโดยไม่ได้รับอนุญาตจากจังหวัด จะกำหนดค่าปรับสำหรับการฝ่าฝืนดังกล่าวเป็นจำนวนร้อยละ๑๐.๐๐ ของวงเงินของงานจ้างช่วงนั้น

๘.๒ กรณีที่ผู้รับจ้างปฏิบัติผิดสัญญาจ้างนอกเหนือจากข้อ ๘.๑ จะกำหนดค่าปรับเป็นรายวันในอัตราร้อยละ๐.๑๐ ของราคาค่าจ้าง

๙. การรับประกันความชำรุดบกพร่อง

ผู้ชนะการประกวดราคาอิเล็กทรอนิกส์ซึ่งได้ทำข้อตกลงเป็นหนังสือ หรือทำสัญญาจ้าง ตามแบบดังระบุในข้อ ๑.๓ แล้วแต่กรณี จะต้องรับประกันความชำรุดบกพร่องของงานจ้างที่เกิดขึ้นภายในระยะเวลาไม่น้อยกว่า ๑ ปี นับถัดจากวันที่จังหวัดได้รับมอบงาน โดยผู้รับจ้างต้องบริหารจัดการซ่อมแซมแก้ไขให้ใช้งานได้ดังเดิมภายใน ๗ วัน นับถัดจากวันที่ได้รับแจ้งความชำรุดบกพร่อง

๑๐. ข้อสงวนสิทธิในการยื่นข้อเสนอและอื่น ๆ

๑๐.๑ เงินค่าจ้างสำหรับงานจ้างครั้งนี้ ได้มาจากงบค่าเสื่อม ปี ๒๕๖๔

การลงนามในสัญญาจะกระทำต่อเมื่อ จังหวัดได้รับอนุมัติเงินค่าจ้างจากงบค่าเสื่อมปี ๒๕๖๔ แล้วเท่านั้น

๑๐.๒ เมื่อจังหวัดได้คัดเลือกผู้ยื่นข้อเสนอรายใด ให้เป็นผู้รับจ้าง และได้ตกลงจ้างตามประกวดราคาอิเล็กทรอนิกส์แล้ว ถ้าผู้รับจ้างจะต้องส่งหรือนำสิ่งของมาเพื่องานจ้างดังกล่าวเข้ามาจากต่างประเทศ และของนั้นต้องนำเข้ามาโดยทางเรือในเส้นทางที่มีเรือไทยเดินอยู่ และสามารถให้บริการรับขนได้ตามที่รัฐมนตรีว่าการกระทรวงคมนาคมประกาศกำหนด ผู้ยื่นข้อเสนอซึ่งเป็นผู้รับจ้างจะต้องปฏิบัติตามกฎหมายว่าด้วยการส่งเสริมการพาณิชย์ ดังนี้

(๑) แจกการส่งหรือนำสิ่งของดังกล่าวเข้ามาจากต่างประเทศ ต่อกรมเจ้าท่า ภายใน ๗ วัน นับตั้งแต่วันที่ผู้รับจ้างส่งหรือซื้อของจากต่างประเทศ เว้นแต่เป็นของที่รัฐมนตรีว่าการกระทรวงคมนาคมประกาศยกเว้นให้บรรทุกโดยเรืออื่นได้

(๒) จัดการให้สิ่งของดังกล่าวบรรทุกโดยเรือไทย หรือเรือที่มีสิทธิเช่นเดียวกับเรือไทยจากต่างประเทศมายังประเทศไทย เว้นแต่จะได้รับอนุญาตจากกรมเจ้าท่า ให้บรรทุกสิ่งของนั้น โดยเรืออื่นที่มีธงเรือไทย ซึ่งจะต้องได้รับอนุญาตเช่นนั้นก่อนบรรทุกของลงเรืออื่น หรือเป็นของที่รัฐมนตรีว่าการกระทรวงคมนาคมประกาศยกเว้นให้บรรทุกโดยเรืออื่น

(๓) ในกรณีที่ไม่ปฏิบัติตาม (๑) หรือ (๒) ผู้รับจ้างจะต้องรับผิดชอบตามกฎหมายว่าด้วยการส่งเสริมการพาณิชย์

๑๐.๓ ผู้ยื่นข้อเสนอซึ่งจังหวัดได้คัดเลือกแล้ว ไม่ไปทำสัญญา หรือข้อตกลงภายในเวลาที่ทางราชการกำหนดดังระบุไว้ในข้อ ๗ จังหวัดจะริบหลักประกันการยื่นข้อเสนอ หรือเรียกจ็องจากผู้ออกหนังสือค้ำประกันการยื่นข้อเสนอทันที และอาจพิจารณาเรียกจ็องให้ชดใช้ความเสียหายอื่น (ถ้ามี) รวมทั้งจะพิจารณาให้เป็นผู้ทำงานตามระเบียบกระทรวงการคลังว่าด้วยการจัดซื้อจัดจ้างและการบริหารพัสดุภาครัฐ

๑๐.๔ จังหวัดสงวนสิทธิ์ที่จะแก้ไขเพิ่มเติมเงื่อนไข หรือข้อกำหนดในแบบสัญญาให้เป็นไปตามความเห็นของสำนักงานอัยการสูงสุด (ถ้ามี)

๑๐.๕ ในกรณีที่เอกสารแนบท้ายเอกสารประกวดราคาอิเล็กทรอนิกส์นี้ มีความขัดหรือแย้งกัน ผู้ยื่นข้อเสนอจะต้องปฏิบัติตามคำวินิจฉัยของจังหวัด คำวินิจฉัยดังกล่าวให้ถือเป็นที่สุด และผู้ยื่นข้อเสนอไม่มีสิทธิเรียกร้องค่าใช้จ่ายใดๆ เพิ่มเติม

๑๐.๖ จังหวัด อาจประกาศยกเลิกการจัดจ้างในกรณีต่อไปนี้ได้ โดยที่ผู้ยื่นข้อเสนอจะเรียกร้องค่าเสียหายใดๆ จากจังหวัดไม่ได้

(๑) ไม่ได้รับการจัดสรรเงินที่จะใช้ในการจัดจ้างหรือได้รับจัดสรรแต่ไม่เพียงพอที่จะทำการจัดจ้างครั้งต่อไป

(๒) มีการกระทำที่เข้าลักษณะผู้ยื่นข้อเสนอที่ชนะการจัดจ้างหรือที่ได้รับการคัดเลือกมีผลประโยชน์ร่วมกัน หรือมีส่วนได้เสียกับผู้ยื่นข้อเสนอรายอื่น หรือขัดขวางการแข่งขันอย่างเป็นธรรม หรือสมยอมกันกับผู้ยื่นข้อเสนอรายอื่น หรือเจ้าหน้าที่ในการเสนอราคา หรือสื่อว่ากระทำการทุจริตอื่นใดในการเสนอราคา

(๓) การทำการจัดจ้างครั้งต่อไปอาจก่อให้เกิดความเสียหายแก่จังหวัด หรือกระทบต่อประโยชน์สาธารณะ

(๔) กรณีอื่นในทำนองเดียวกับ (๑) (๒) หรือ (๓) ตามที่กำหนดในกฎกระทรวง ซึ่งออกตามความในกฎหมายว่าด้วยการจัดซื้อจัดจ้างและการบริหารพัสดุภาครัฐ

๑๑. การปฏิบัติตามกฎหมายและระเบียบ

ในระหว่างระยะเวลาการจ้าง ผู้ยื่นข้อเสนอที่ได้รับการคัดเลือกให้เป็นผู้รับจ้างต้องปฏิบัติตามหลักเกณฑ์ที่กฎหมายและระเบียบได้กำหนดไว้โดยเคร่งครัด

๑๒. การประเมินผลการปฏิบัติงานของผู้ประกอบการ

จังหวัด สามารถนำผลการปฏิบัติงานแล้วเสร็จตามสัญญาของผู้ยื่นข้อเสนอที่ได้รับการคัดเลือกให้เป็นผู้รับจ้างเพื่อนำมาประเมินผลการปฏิบัติงานของผู้ประกอบการ

ทั้งนี้ หากผู้ยื่นข้อเสนอที่ได้รับการคัดเลือกไม่ผ่านเกณฑ์ที่กำหนดจะถูกระงับการยื่นข้อเสนอหรือทำสัญญากับจังหวัด ไว้ชั่วคราว





รายละเอียดแบบแปลนการก่อสร้าง

โครงการซ่อมแซมปรับปรุง Ward ลูทเวท

เจ้าของโครงการ

โรงพยาบาลยโสธร

สถานที่ก่อสร้าง

โรงพยาบาลยโสธร ตำบลศาลาทอง อำเภอเมือง จังหวัดยโสธร

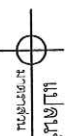
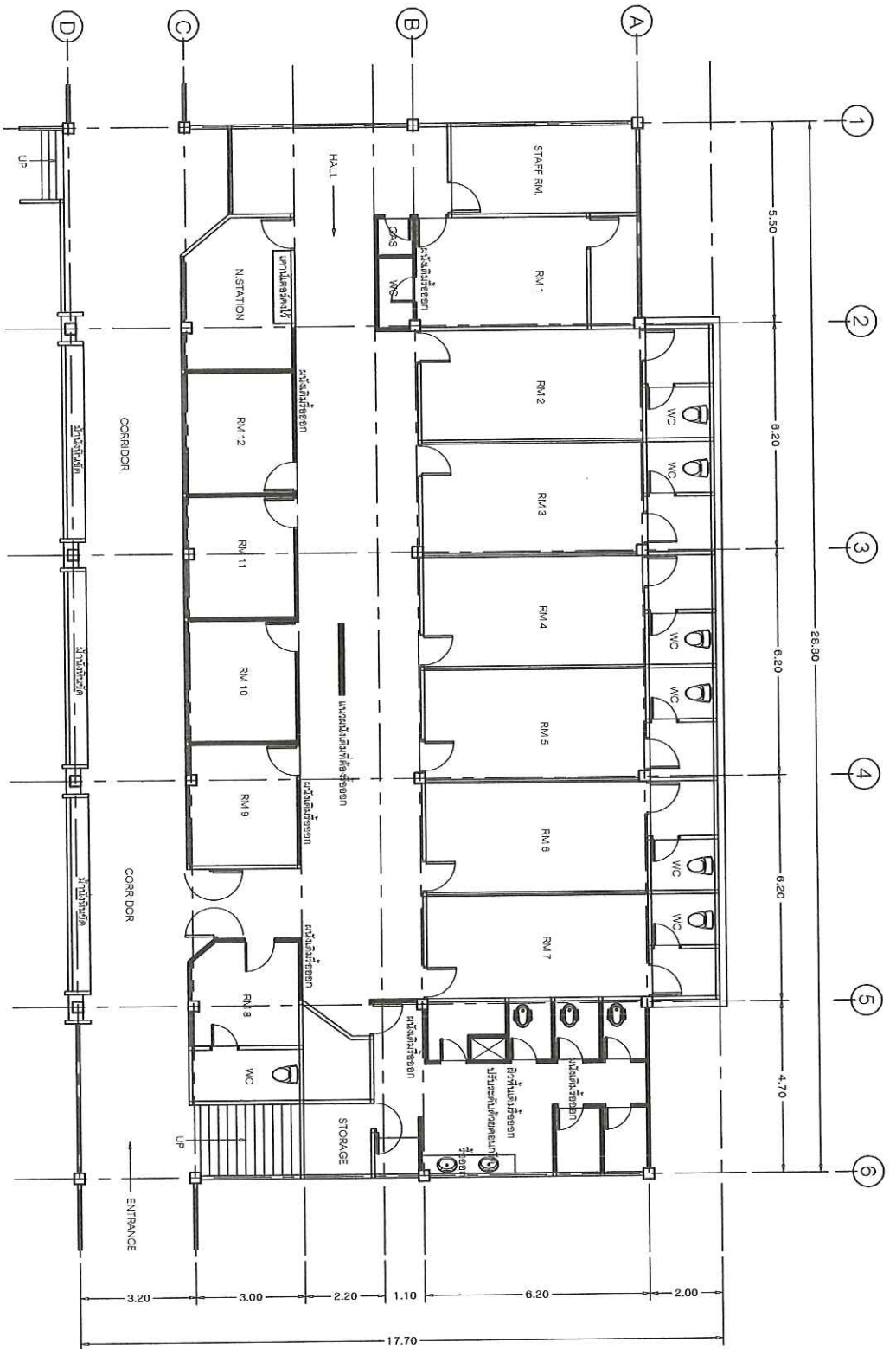

แปลนพื้นที่เดิม Ward 125
ขนาดตาม 1 : 125



โรงพยาบาลยโสธร

น. เวชธานี อ. เมือง จ. ยโสธร

โครงการ :

ซ่อมแซมปรับปรุง Ward 125

เจ้าของโครงการ :

โรงพยาบาลยโสธร

ผู้ออกแบบ :

นายแพทย์ พงศ์พันธ์
นายแพทย์ชำนาญการพิเศษ

ผู้เขียนแบบ :

นายประทีป อรุณรัตน์
นายช่างเทคนิค

ผู้ตรวจการสถาปน :

นายแพทย์ อธิวัฒน์
นายช่างเทคนิค

แบบแปลน :

แปลนพื้นที่เดิม

ขนาดตาม :

1 : 125

แบบเลขที่ :

แผ่นที่ :

--



โรงพยาบาลอโศกโรต
 อ. แม่จัน มท. ๑. เมือง ๑. อโศก

โครงการ :

ซ่อมแซมปรับปรุง Ward จิตเวช

เจ้าของโครงการ :

โรงพยาบาลอโศกโรต

ผู้ออกแบบ :

นายพรทิวรรณ พงศ์พัฒน์เดช

ผู้เขียนแบบ :

นายพรทิวรรณ พงศ์พัฒน์เดช

นายปรภาสิต ขลุ่ยเงิน

ผู้ตรวจออกแบบ :

นายชัชพร สิงห์จันทร์

นายชัชพร สิงห์จันทร์

นายช่างเทคนิคชำนาญงาน

แบบแปลน :

ขนาดกระดาษ :

1 : 125

แบบเลขที่ :

แผ่นที่ :

1 : 125

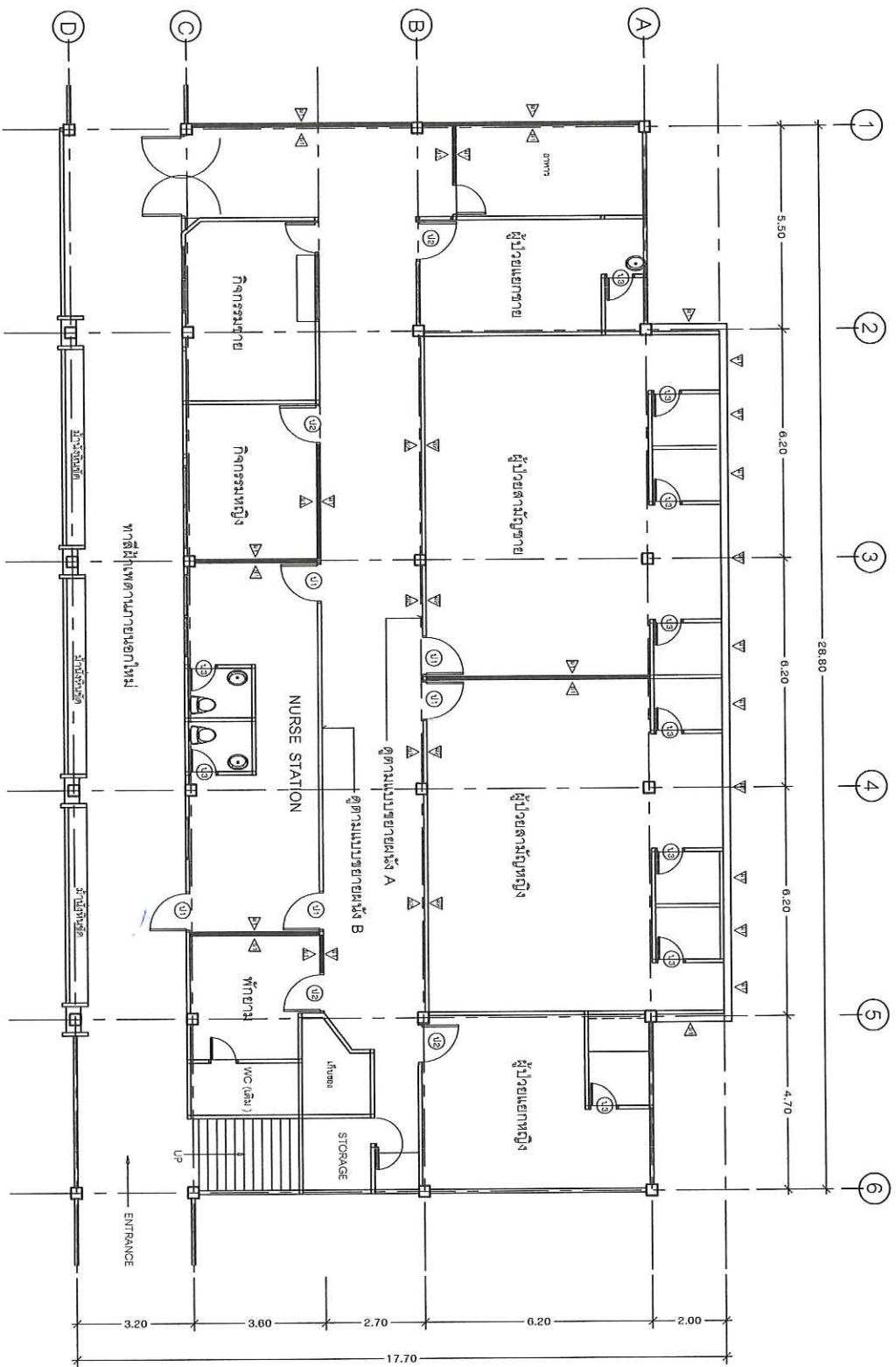

รายการประกอบแบบ

ผ 1 ผังนำอิฐมวลเบา ๑.๖ เมตร ๒ ด้าน พร้อมทาสี

ผ 2 ผังนำอิฐมวลเบา ด้านข้างติดอิฐทุกด้าน พร้อมทาสีผนังและทาสีเสา หนา ๕ ซม. และติดตั้งเหล็กดัดชาย ตามแบบชาย

ผ 3 ผังนำอิฐมวลเบา โครงสร้างหลังคา เพื่อติดตั้งชุดควบคุมระบบไฟฟ้าภายในห้อง

แปลนพื้นที่ Ward จิตเวช (ปรับปรุงใหม่)
 1 : 125



โรงพยาบาลยโสธร
ถ.แจ้งสนิท อ.เมือง ร.ยโสธร

โครงการ :

ซ่อมแซมปรับปรุง Ward จิตเวช

เจ้าของโครงการ :

โรงพยาบาลยโสธร

ผู้ออกแบบ :

นายแพทย์ *[Signature]*
นายแพทย์ชำนาญการพิเศษ

ผู้เขียนแบบ :

นายประทีป ชลเย็น
นายช่างเทคนิค *[Signature]*

ผู้ตรวจออกแบบ :

นายอภัย วัฒนพงษ์ *[Signature]*
นายช่างเทคนิคชำนาญงาน

แบบแปลน :

แปลนติดตั้งพัดลม

มาตรฐาน :

1 : 125

แบบเลขที่ :

แผ่นที่ :

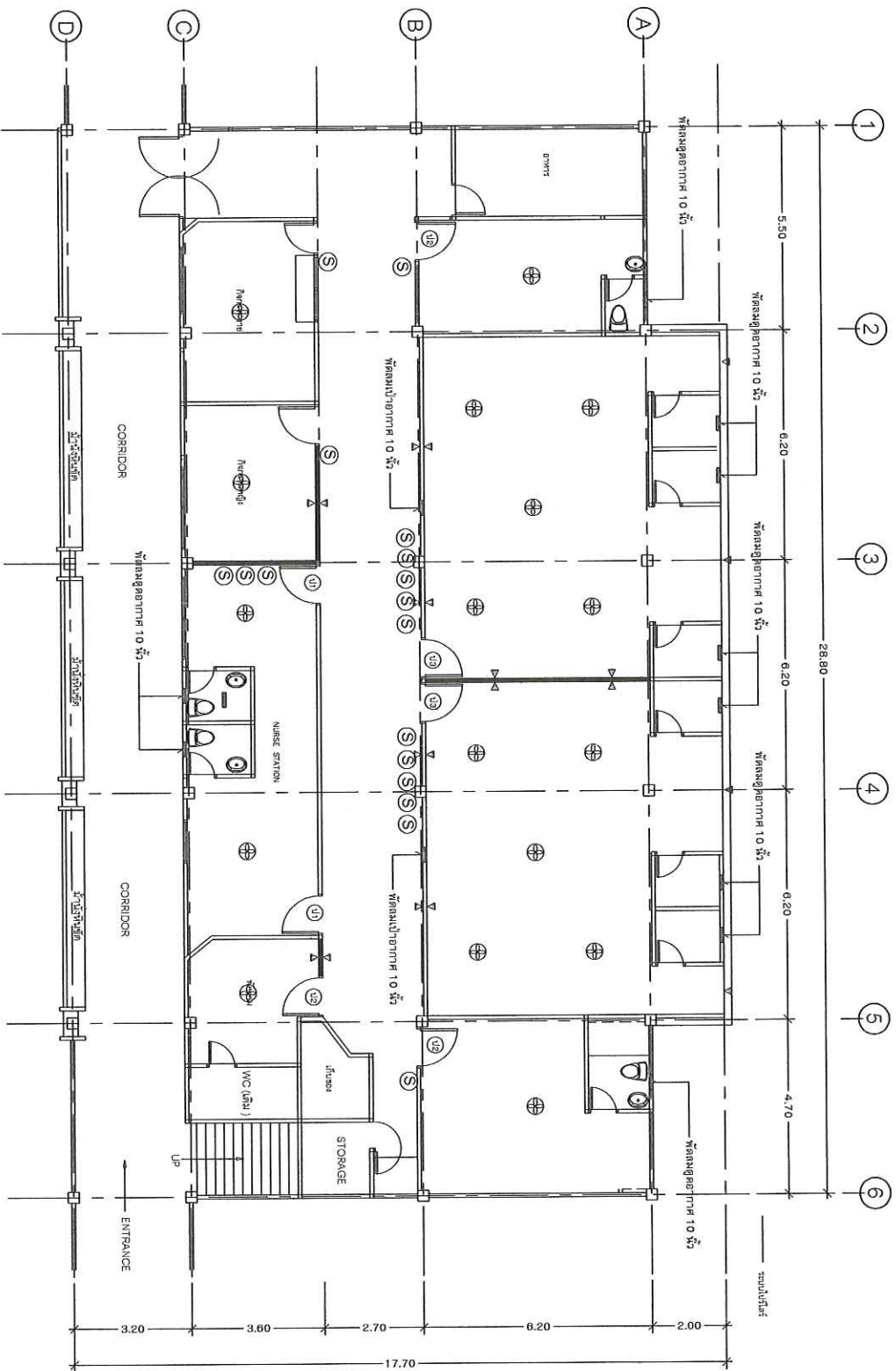

- ⊕ พัดลมติดเพดาน 48 นิ้ว
- ⊕ พัดลมดูดอากาศ 10 นิ้ว
- Ⓢ สัญลักษณ์

แปลนติดตั้งพัดลมดูดอากาศและพัดลมเพดาน
มาตรฐาน
1 : 125



โรงพยาบาลอโยธยา

ต. แจ้งสนิท อ. เมือง จ. อยุธยา

โครงการ :

ซ่อมแซมปรับปรุง Ward จิตเวช

เจ้าของโครงการ :

โรงพยาบาลอโยธยา

ผู้ออกแบบ :

นายธรรมพร พงศ์พัฒน์
นายแพทย์ชำนาญการพิเศษ

ผู้เขียนแบบ :

นายปรชศักดิ์ ชุติวัฒน์
นายช่างเทคนิค

ผู้ตรวจสอบ :

นายอภิรักษ์ อิงก์พันธ์
นายช่างเทคนิคชำนาญงาน

แบบแสดง :

แปลนระบบไฟฟ้าแสดงต่าง

มาตรฐาน :

1 : 125

แบบเลขที่ :

แผ่นที่ :

1 2 3 4 5 6

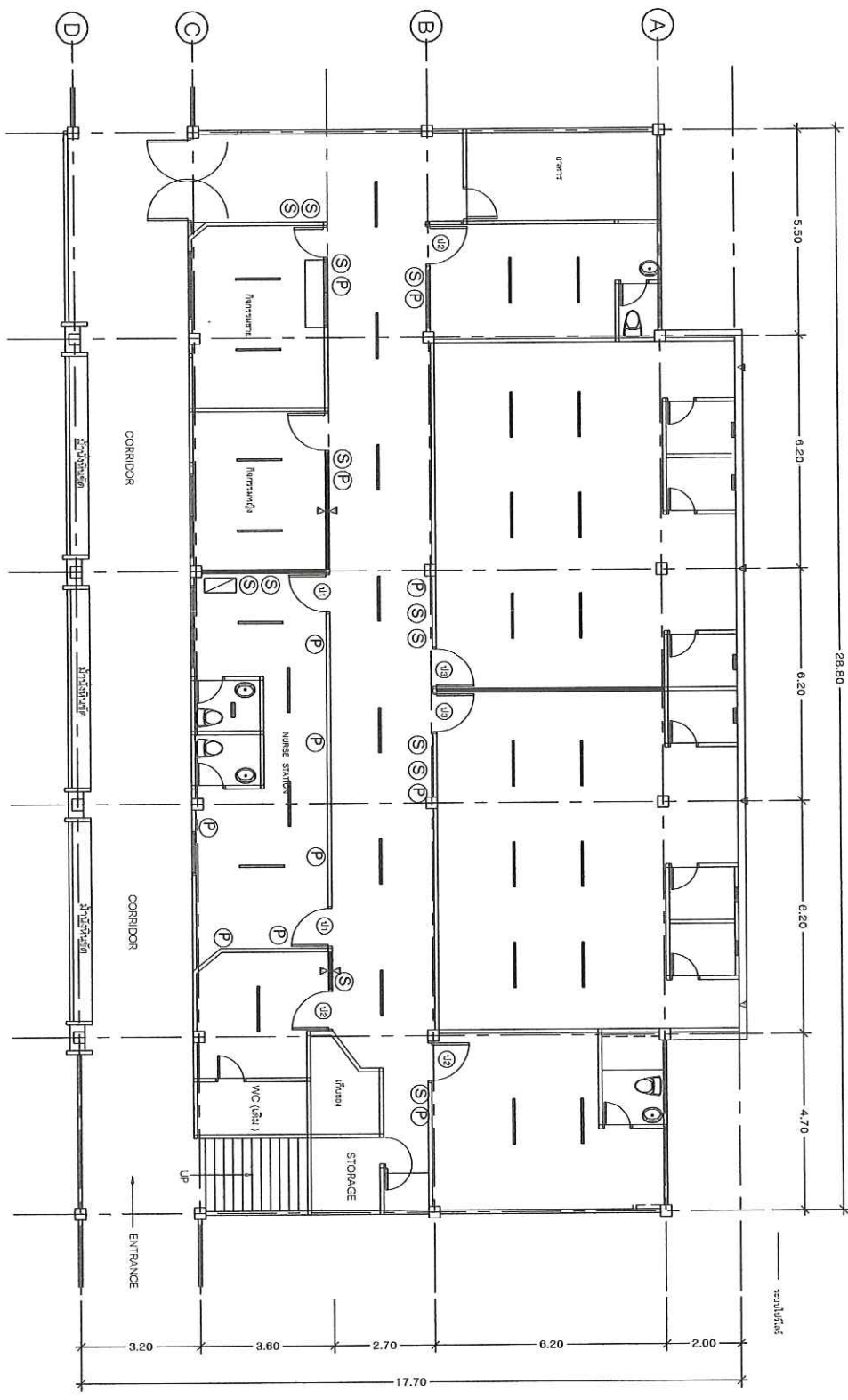

หลอดไฟฟ้าลู่ออระเซชนิด 1*36 W พร้อมสาย



(S) สวิตช์ไฟ

(P) ปลั๊กไฟ 2 ช่องแบบมีสายกราวด์

(N) ตู้ควบคุมไฟ

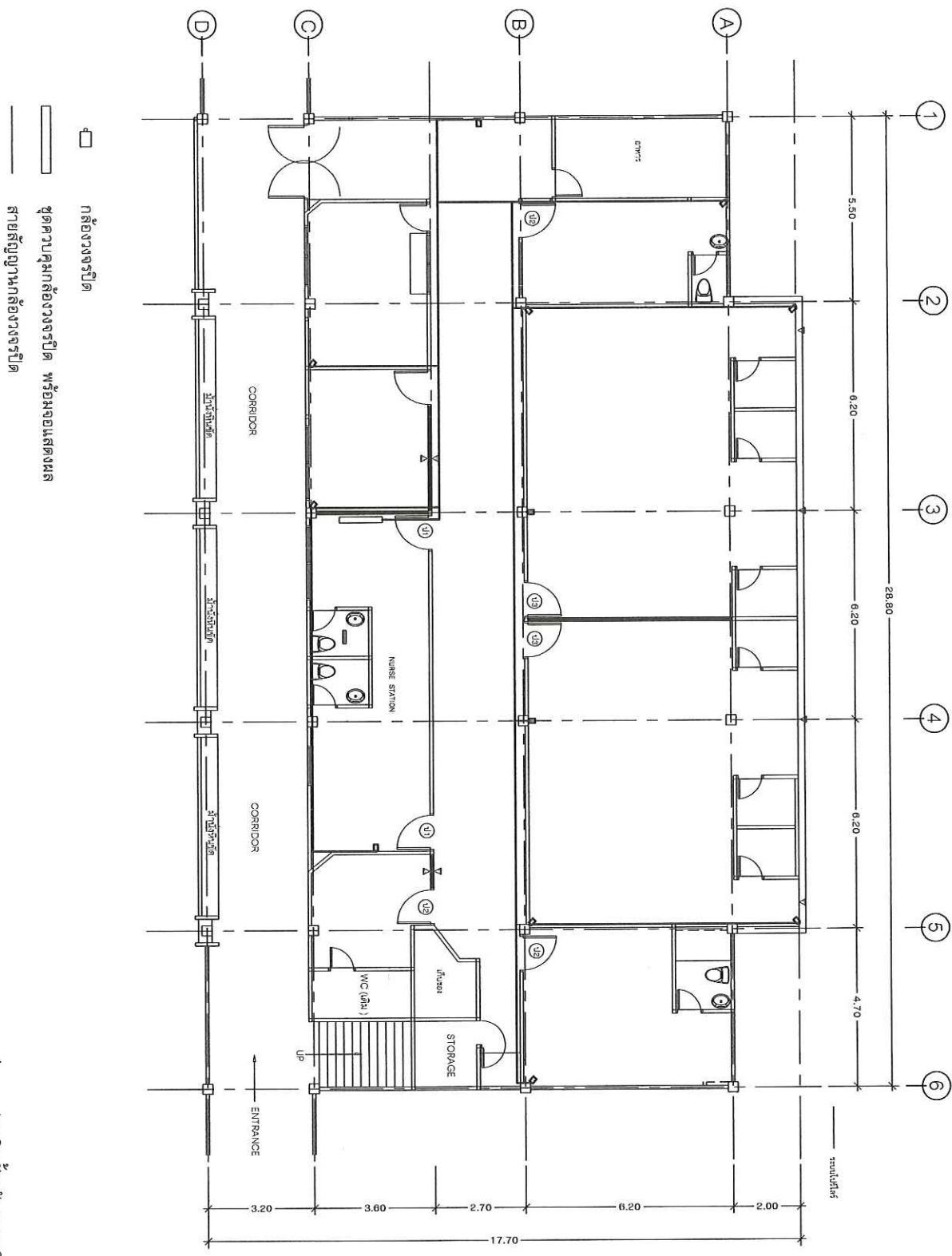
แปลนระบบไฟฟ้าแสดงต่าง
มาตรฐาน
1 : 125



-  กล้องวงจรปิด
-  ชุดควบคุมกล้องวงจรปิด พร้อมจอมแสดงผล
-  สายสัญญาณกล้องวงจรปิด

 แผนที่ติดตั้งกล้องวงจรปิด
 1 : 125



โรงพยาบาลอโยธยธร
ถ. แจ้งสนิท อ. เมือง จ. อโยธย
โครงการ :
ซ่อมแซมปรับปรุง Ward จิตเวช
เจ้าของโครงการ :
โรงพยาบาลอโยธยธร
ผู้ออกแบบ :
นายแพทย์ พงษ์พัฒน์
นายแพทย์ชำนาญการพิเศษ
ผู้เขียนแบบ :
นายประทีป ชาญเงิน
นายช่างเทคนิค
ผู้ตรวจออกแบบ :
นายแพทย์ รัตนัทพงษ์
นายช่างเทคนิคชำนาญงาน
แบบแปลน :
แปลนติดตั้งกล้องวงจรปิด
ขนาดกระดาษ :
1 : 125
แบบเลขที่ :
แผ่นที่ :

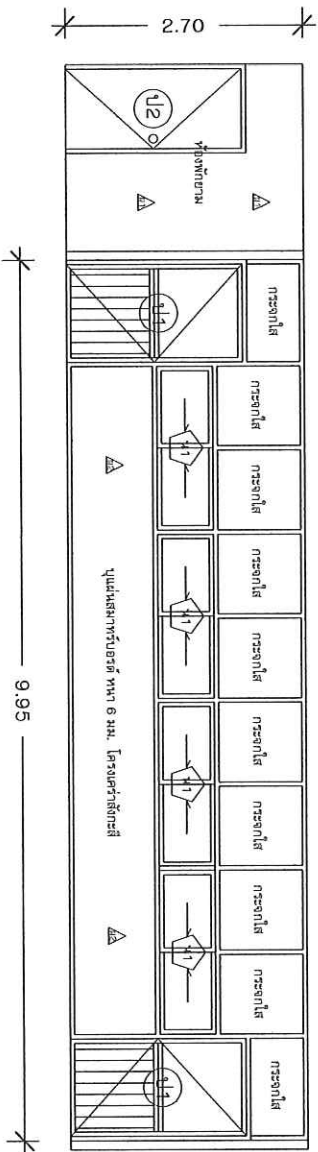
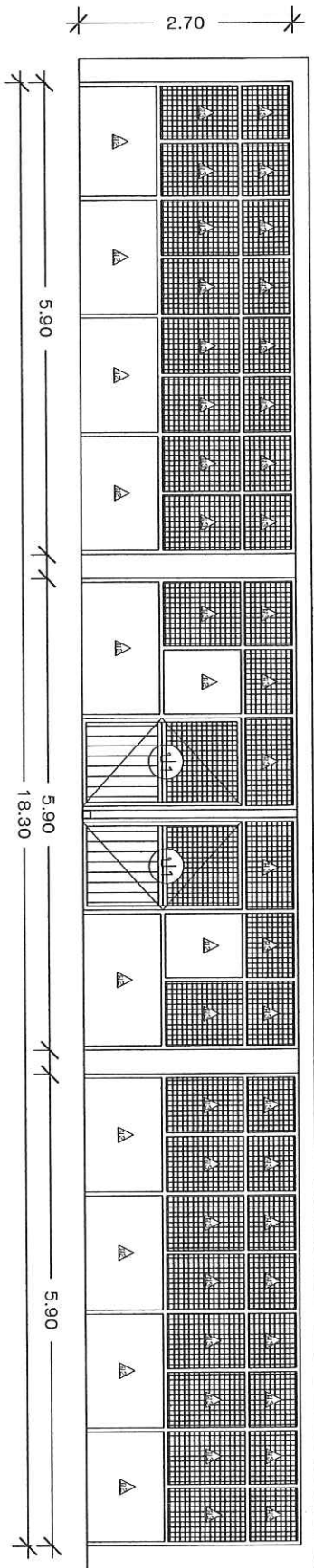

รายการประกอบแบบ

- ผ 2 ผังยิปซัมบอร์ดแผ่นหนา 6 มม. โครงคร่าสังกะสี ไม้ผึง 2 ด้าน พร้อมทาสี
- ผ 3 ผังอลูมิเนียม (สีอลูมิเนียม) ด้านล่างติดตุ๊กเทียม ด้านบน ติดตั้งแผ่นอะคริลิกใสหนา 5 มม. และติดตั้งเหล็กทากายตามแบบขยาย

ขยายผึง A และ B



มาตราส่วน

1 : 125



โรงพยาบาลอภัยโพธิ์
ถ. ฝั่งพิท ๑. เมือง จ. ยโสธร

โครงการ :

ห้องแม่และปรับปรุง Ward จิตเวช

เจ้าของโครงการ :

โรงพยาบาลอภัยโพธิ์

ผู้ออกแบบ :

นายแพทย์ พงศ์วัฒน์
นายแพทย์ชำนาญการพิเศษ

ผู้เขียนแบบ :

นายประภาส อรุณเงิน
นายช่างเทคนิค

ผู้ตรวจสอบ :

นายแพทย์ อธิวัฒน์
นายช่างเทคนิคชำนาญงาน

แบบแปลน :

ขยายผึง A และ B

มาตราส่วน :

1 : 125

แบบเลขที่ :

แผ่นที่ :



โรงพยาบาลโตตร
ถ.แจ้งวัฒนะ ๑ แขวง ๑ เขตตราช

โครงการ :

ซ่อมแซมปรับปรุง Ward จักรกวน

เจ้าของโครงการ :

โรงพยาบาลโตตร

ผู้ออกแบบ :

นศ.ทรงยศ พงษ์ธัญญ์
นศ.นพพร อาริยาภักดิ์

ผู้เขียนแบบ :

นายประภาศิต ชูกลิ่น
นายชัชวาลย์

ผู้ตรวจออกแบบ :

นายชัชวาลย์ ชูกลิ่น

นายชัชวาลย์ ชูกลิ่น

แบบแปลน :
แบบสถาปัตย์

มาตราส่วน :
1 : 20

แบบเลขที่ :

แผ่นที่ :

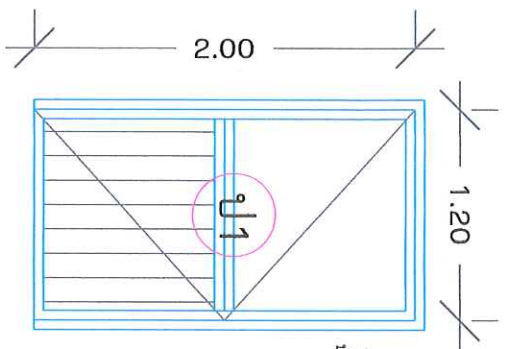

รูป 1
ประตูอลูมิเนียม ขนาด 2x1.2 ม จากอลูมิเนียม สีอลูมิเนียม
ด้านข้างติดจากไม้ลามิเนต สูง 0.90 ม.
ด้านบนกระจกใส ทน 5 มม.

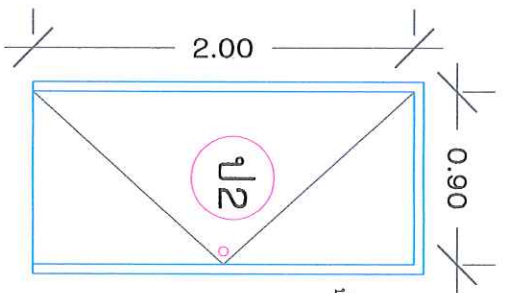

รูป 2
บานไม้ติดไม้
พร้อมติดตั้ง บานพับ ลูกบิด
ประตู ขนาด 0.9x2.0 ม จากไม้เนื้อแข็ง

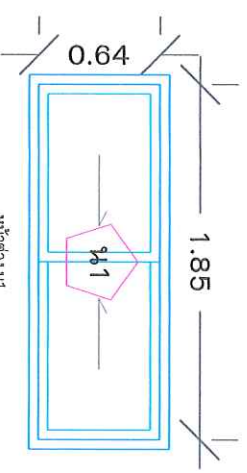

หน้าต่าง 1
หน้าต่างอลูมิเนียมบานเลื่อน ขนาด 0.64x1.85 ม
จากอลูมิเนียม สีอลูมิเนียม
กระจกใส ทน 5 มม.

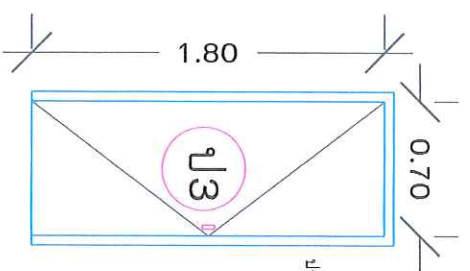

รูป 3
ประตูบาน PVC ขนาด 0.70 x 1.80 ม.
ติดตั้งบานพับเหล็ก ฝังในบานปิด
พร้อมติดตั้ง บานพับ กระจกใส

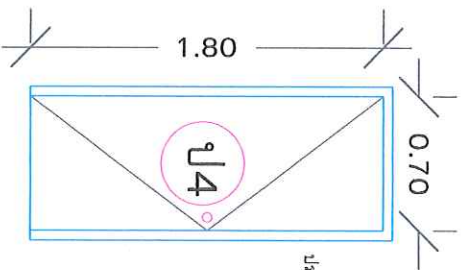

รูป 3
ประตูพีวีซี ขนาด 0.7x1.80 ม จาก PVC
บาน PVC
พร้อมติดตั้ง บานพับ ลูกบิด

งวดเงินงวดงาน

โครงการซ่อมแซมปรับปรุง Ward จิตเวช

เจ้าของโครงการ โรงพยาบาลโสธร

สถานที่ดำเนินการ Ward จิตเวช โรงพยาบาลโสธร

ระยะเวลาดำเนินการ 120 วัน

แบ่งงวดงานออกเป็น 1 งวด (งวดเดียว)

งวดที่ 1 (งวดเดียว) จำนวนเงิน 100 เปอร์เซ็นต์ของเงินสัญญาจ้าง จ่ายให้เมื่อผู้รับจ้าง
ดำเนินงานดังต่อไปนี้

1. รื้อทุบผนัง ตามแบบรายละเอียดที่กำหนด พร้อมขนเศษวัสดุไว้ที่โรงพยาบาลโสธร
กำหนด
2. ก่ออิฐมวลเบาพร้อมฉาบเรียบ 2 ด้าน ตามรายละเอียดที่กำหนดแล้วเสร็จ
3. ติดตั้งผนังอลูมิเนียม และผนังสมาร์ทบอร์ด และติดตั้งประตู หน้าต่าง ตาม
รายละเอียดที่กำหนดแล้วเสร็จ
4. งานซ่อมแซมฝ้าเพดานภายใน แล้วเสร็จ
5. งานทาสีภายใน ผนัง ฝ้าเพดาน และระเบียงทางเดิน แล้วเสร็จ
6. งานติดตั้งไฟฟ้าแสงสว่าง พร้อมปลั๊ก สวิตช์ไฟ แล้วเสร็จ
7. งานติดตั้งพัดลมดูดอากาศ พัดลมเป่าอากาศ พัดลมเพดาน แล้วเสร็จ
8. งานติดตั้งกล่องวงจรปิดพร้อมติดตั้ง ทดสอบระบบแล้วเสร็จ
9. งานปรับปรุงกระเบื้องพื้นและผนังห้องน้ำ พร้อมทั้งติดตั้งสุขภัณฑ์ห้องน้ำแล้วเสร็จ
10. งานเจาะท่อระบายน้ำหลังคา แล้วเสร็จ

แล้วเสร็จภายในกำหนดเวลา 120 วัน

รายละเอียดการก่อสร้าง

โครงการซ่อมแซมปรับปรุง Ward จิตเวช
เจ้าของโครงการ โรงพยาบาลโสธร
สถานที่ดำเนินการ บริเวณชั้น 2 Ward จิตเวช

รายละเอียดงาน

1. ซ่อมแซมปรับปรุง Ward จิตเวช ตามรายละเอียดของโรงพยาบาลโสธรกำหนด
2. รั้วผนังเดิมออก กั้นห้องตามรายละเอียดแบบแปลน
3. ปรับปรุงห้องน้ำผู้ป่วย และห้องน้ำเจ้าหน้าที่
4. ซ่อมแซมฝ้าเพดานที่ชำรุด
5. ทาสีผนัง และฝ้าเพดานภายใน และบริเวณทางเดิน โดยทาสีรองพื้นปูนเก่า 1 รอบ และทาสีจริง 2 รอบ
6. ติดตั้งระบบไฟฟ้าแสงสว่าง ปลั๊กไฟ สวิตช์ไฟ
7. ติดตั้งกล่องวงจรปิด พร้อมจอแสดงผล ชุดควบคุม
8. ติดตั้งพัดลมดูดอากาศ พัดลมเป่าอากาศ
9. เจาะช่องท่อระบายน้ำ เพื่อระบายน้ำหลังคา
10. เก็บทำความสะอาดพื้นที่ดำเนินการให้เรียบร้อย
11. ระยะเวลาการดำเนินการ 120 วัน

คณะกรรมการกำหนดราคากลาง

ลงชื่อ.....ประธานกรรมการ
นายทรงพล พงศ์พัฒนาโชติ
นายแพทย์ชำนาญการพิเศษ

ลงชื่อ.....กรรมการ
นางสุภาพร จันทร์สาม
พยาบาลวิชาชีพชำนาญการ

ลงชื่อ.....กรรมการ
นายประกาศิต ชลู่เงิน
นายช่างเทคนิค

ตารางแสดงวงเงินงบประมาณที่ได้รับจัดสรรและรายละเอียดค่าใช้จ่าย
การจัดซื้อจัดจ้างที่มีใ้ใช้งานก่อสร้าง

๑. ชื่อโครงการ จ้างซ่อมแซม ward จิตเวช จำนวน ๑ งาน
๒. หน่วยงานเจ้าของโครงการ กลุ่มงานการพยาบาล โรงพยาบาลโยธธ
๓. วงเงินงบประมาณที่ได้รับจัดสรร ๖๐๐,๐๐๐ บาท (หกแสนบาทถ้วน)
๔. วันที่กำหนดราคากลาง (ราคาอ้างอิง) ๑๒ มีนาคม ๒๕๖๔
เป็นเงิน ๖๐๐,๐๐๐ บาท (หกแสนบาทถ้วน)
ราคา/หน่วย (ถ้ามี)
๕. แหล่งที่มาของราคากลาง (ราคาอ้างอิง)
(การซื้อหรือจ้างแต่ละครั้ง สามารถระบุแหล่งที่มาได้มากกว่า ๑ แหล่ง)
() ใช้ราคามาตรฐานของสำนักงานงบประมาณ
() ใช้ราคามาตรฐานของกระทรวงเทคโนโลยีและสารสนเทศ (กรณีจัดซื้อคอมพิวเตอร์)
() ใช้ราคามาตรฐานของสำนักงานคณะกรรมการศึกษาขั้นพื้นฐาน
(/) ใช้วิธีสืบราคาจากท้องตลาด เช่น บริษัท/ห้าง/ร้าน หรือเว็บไซต์ ฯลฯ
() ใช้วิธีการอ้างอิงจากราคาที่เคยซื้อหรือจ้างครั้งสุดท้าย ภายในระยะเวลา ๒ ปีงบประมาณ
คณะกรรมการกำหนดคุณลักษณะเฉพาะราคากลาง ตามคำสั่งจังหวัดโยธธที่๗๔๖/๒๕๖๔ ลงวันที่
๒๗ มกราคม ๒๕๖๔
๖. รายชื่อเจ้าหน้าที่ผู้กำหนดราคากลาง (ราคาอ้างอิง) ทุกคน
- | | | |
|----------------------------|-----------------------|---------------|
| ๖.๑. นายทรงพล พงษ์พัฒนโชติ | นายแพทย์ชำนาญการพิเศษ | ประธานกรรมการ |
| ๖.๒. นางสุภาพร จันทร์สาม | พยาบาลวิชาชีพชำนาญการ | กรรมการ |
| ๖.๓. นายประกาศิต ชลุ่มเงิน | นายช่างเทคนิค | กรรมการ |

(ลงชื่อ)  ประธานกรรมการ
(นายทรงพล พงษ์พัฒนโชติ)
นายแพทย์ชำนาญการพิเศษ

(ลงชื่อ)  กรรมการ
(นางสุภาพร จันทร์สาม)
พยาบาลวิชาชีพชำนาญการ

(ลงชื่อ)  กรรมการ
(นายประกาศิต ชลุ่มเงิน)
นายช่างเทคนิค

สรุปรายการประมาณการโครงการซ่อมแซมปรับปรุง Ward จิตเวช
 เจ้าของโครงการ โรงพยาบาลโสธร
 สถานที่ก่อสร้าง บริเวณชั้น 2 Ward จิตเวช

1	งานซ่อมแซมปรับปรุง Ward จิตเวช	จำนวน	484,780.00	บาท
	รวมราคาค่าก่อสร้าง	จำนวน	484,780.00	บาท
	FcTer F = 1.3056	จำนวน	132,151.03	บาท
	รวมราคาค่าก่อสร้างทั้งหมด	จำนวน	616,931.03	บาท
	ปรับราคาเพื่อความเหมาะสม	จำนวน	600,000.00	บาท
	(ทกแสนบาทถ้วน)			

คณะกรรมการกำหนดราคากลาง

ลงชื่อ..........ประธานกรรมการ
 นายทรงพล พงศ์พัฒน์โชติ
 นายแพทย์ชำนาญการพิเศษ

ลงชื่อ..........กรรมการ
 นางสุภาพร จันทรสาม
 พยาบาลวิชาชีพชำนาญการ

ลงชื่อ..........กรรมการ
 นายประกาศิต ชลู่เงิน
 นายช่างเทคนิค

รายการประมาณการโครงการซ่อมแซมปรับปรุง Ward จิตเวช

เจ้าของโครงการ โรงพยาบาลโสธร

สถานที่ดำเนินการ บริเวณชั้น 2 Ward จิตเวช

ลำดับ	รายการ	ปริมาณ	หน่วย	ค่าวัสดุ		ค่าแรง		รวม	หมายเหตุ
				ต่อหน่วย	รวม	ต่อหน่วย	รวม		
1	งานทុบและงานรื้อ								
1.1	ทุบรื้อผนังคอนกรีต และระเบียง และผนังเบา พร้อมขนเศษทิ้ง	250	ตร.ม.			50.00	12,500.00	12,500.00	
1.2	งานเจาะเพิ่มท่อน้ำทิ้งหลังคา ฝังท่อ 3 นิ้ว	8	จุด			250.00	2,000.00	2,000.00	
2	งานผนัง								
2.1	ผนังก่ออิฐมวลเบา ฉาบ 2 ด้าน พร้อมทาสี	150	ตร.ม.	280.00	42,000.00			42,000.00	รวมค่าแรง
2.2	ผนังสมาร์ทบอร์ด หนา 6 มม. โครงเคร่าสังกะสี บุ 2 ด้าน พร้อมทาสี	45	ตร.ม.	450.00	20,250.00			20,250.00	รวมค่าแรง
2.3	งานผนังแผ่นอคริลิก หนา 5 มม. ด้านนอกติดตั้งเหล็กค้ำชาย ขนาดช่อง ไม่เกิน 1 นิ้ว	40	ตร.ม.	950.00	38,000.00			38,000.00	รวมค่าแรง
2.4	ผนังกระจกใส หนา 5 มม. วงกบอลูมิเนียม สีอลูซิงค์	40	ตร.ม.	1,450.00	58,000.00			58,000.00	รวมค่าแรง
3	งานซ่อมแซมฝ้าเพดาน								
3.1	ซ่อมแซมฝ้าเพดาน	30	ตร.ม.	135.00	4,050.00			4,050.00	รวมค่าแรง
4	งานทาสี								
4.1	ทาสีรองพื้นปูนเก่า ทาสีจริง 2 รอบ (สีกำหนด ภายหลัง)	480	ตร.ม.	110.00	52,800.00			52,800.00	รวมค่าแรง
5	งานประตูดู หน้าต่าง								
5.1	ประตู ป1	5	ชุด	8,000.00	40,000.00			40,000.00	
5.2	ประตู ป2	4	ชุด	3,000.00	12,000.00			12,000.00	
5.3	ประตู ป3	8	ชุด	1,800.00	14,400.00			14,400.00	
5.4	ประตู ป4	2	ชุด	1,450.00	2,900.00			2,900.00	
5.5	หน้าต่าง น1	4	ชุด	1,500.00	6,000.00			6,000.00	
6	งานติดตั้งระบบไฟแสงสว่าง								
6.1	หลอดฟลูออเรสเซนต์ 1*36 W	32	ชุด	250.00	8,000.00			8,000.00	
6.2	ตู้ควบคุมไฟ พร้อมลูกเชือก	1	ชุด	4,000.00	4,000.00			4,000.00	
6.3	สายไฟ	1	เหมา	13,000.00	13,000.00			13,000.00	
6.4	ปลั๊กไฟ 2 ช่องแบบมีสายกราว์	12	ชุด	250.00	3,000.00			3,000.00	
6.5	สวิตสไฟ	13	ชุด	250.00	3,250.00			3,250.00	
6.6	ค่าแรงงานไฟฟ้า	1	เหมา			13,500.00	13,500.00	13,500.00	
7	งานติดตั้งพัดลมดูดอากาศและพัดลมเพดาน								
7.1	ติดตั้งพัดลมดูดอากาศ และสวิตสเปิด ปิด	10	ชุด	1,150.00	11,500.00			11,500.00	
7.2	ติดตั้งพัดลมเป่าอากาศ และสวิตสเปิด ปิด	2	ชุด	1,150.00	2,300.00			2,300.00	

7.3	ติดตั้งพัดลมติดเพดาน และสวิตสเปิด ปิด	17	ชุด	1,350.00	22,950.00			22,950.00	
8	งานติดตั้งเครื่องปรับอากาศ								
8.1	ติดตั้งเครื่องปรับอากาศ ห้องเจ้าหน้าที่ (ใช้เครื่อง เดิม)	3	เครื่อง	2,500.00	7,500.00			7,500.00	
9	งานติดตั้งกล่องวงจรปิด								
9.1	ติดตั้งกล่องวงจรปิด พร้อมชุดควบคุม จอแสดง ผล 32 นิ้ว	12	ชุด	2,800.00	33,600.00			33,600.00	
10	งานปรับปรุงห้องน้ำ								
10.1	บุกระเบื้องพื้นห้องน้ำและผนังห้องน้ำใหม่	96	ตร.ม.	180.00	17,280.00			17,280.00	
10.2	เปลี่ยนโถส้วมนั่งราบ	10	ชุด	2,000.00	20,000.00			20,000.00	
10.3	สายฉีดชำระ	10	ชุด	250.00	2,500.00			2,500.00	
10.4	อ่างล้างมือติดผนัง พร้อมก๊อก อุปกรณ์ครบชุด	10	ชุด	1,500.00	15,000.00			15,000.00	
10.5	ก๊อกติดผนัง	10	ชุด	250.00	2,500.00			2,500.00	
	รวม							484,780.00	

คณะกรรมการกำหนดราคากลาง

ลงชื่อ.....ประธานกรรมการ
นายทรงพล พงศ์พัฒนโชติ
นายแพทย์ชำนาญการพิเศษ

ลงชื่อ.....กรรมการ
นางสุภาพร จันทร์สาม
พยาบาลวิชาชีพชำนาญการ

ลงชื่อ.....กรรมการ
นายประกาศิต ชลู่เงิน
นายช่างเทคนิค